



POULIE / PULLEY / RIEMSCHIEBE / POLEA / PULEGGIA / KATROL / ROLKA /  
POLIA / REMSKIVE / TALJA / TRINCE / REMSKIVA / KASNAK / ŠKRIPEC



FA 70 008 XX

FA 70 016 XX

FA 70 017 XX

FA 70 022 XX

FA 70 023 01

FA 70 024 01

### KRATOS SAFETY

689 Chemin du Buclay  
38540 Heyrieux - FRANCE













Tel : +33 (0)4 72 48 78 27

Fax : +33 (0)4 72 48 58 32

[www.kratossafety.com](http://www.kratossafety.com) [info@kratossafety.com](mailto:info@kratossafety.com)



**MARQUAGE / LABELLING / KENNZEICHNUNG / MARCACIÓ / MARCATURA / MERKTEKEN  
/ OZNACZENIA / ETIQUETA / MÆRKNING / MERKINNÁT / MERKING / MÆRKNING /  
MARKALAMA / OZNAČEVANJE**

	FA 70 008 00	FA 70 008 01	FA 70 008 02	FA 70 016 00-01
	Ø réa : 21 mm	Ø réa : 25 mm	Ø réa : 29 mm	Ø réa : 45 mm
	9 mm ≤ Ø ≤ 12 mm	9 mm ≤ Ø ≤ 12 mm	9 mm ≤ Ø ≤ 12 mm	9 mm ≤ Ø ≤ 16 mm
	0,09 kg	0,16 kg	0,25 kg	0,23 kg / 0,41 kg
	18 kN	30 kN	25 kN	40 kN
	5 kN	7 kN	8 kN	10 kN
	/	EN 12278	EN 12278	EN 12278
	FA 70 017 00-01	FA 70 022 00-01	FA 70 023 01	FA 70 024 01
	Ø réa : 45 mm	Ø réa : 45 mm	Ø réa : 45 mm	Ø réa : 45 mm
	9 mm ≤ Ø ≤ 16 mm	9 mm ≤ Ø ≤ 16 mm	9 mm ≤ Ø ≤ 12 mm	9 mm ≤ Ø ≤ 16 mm
	0,42 kg / 0,77 kg	0,28 kg / 0,45 kg	0,32 kg	0,81 kg
	40 kN	40 kN	45 kN	45 kN
	10 kN	10 kN	10 kN	10 kN
	EN 12278	EN 12278	EN 12278	EN 12278

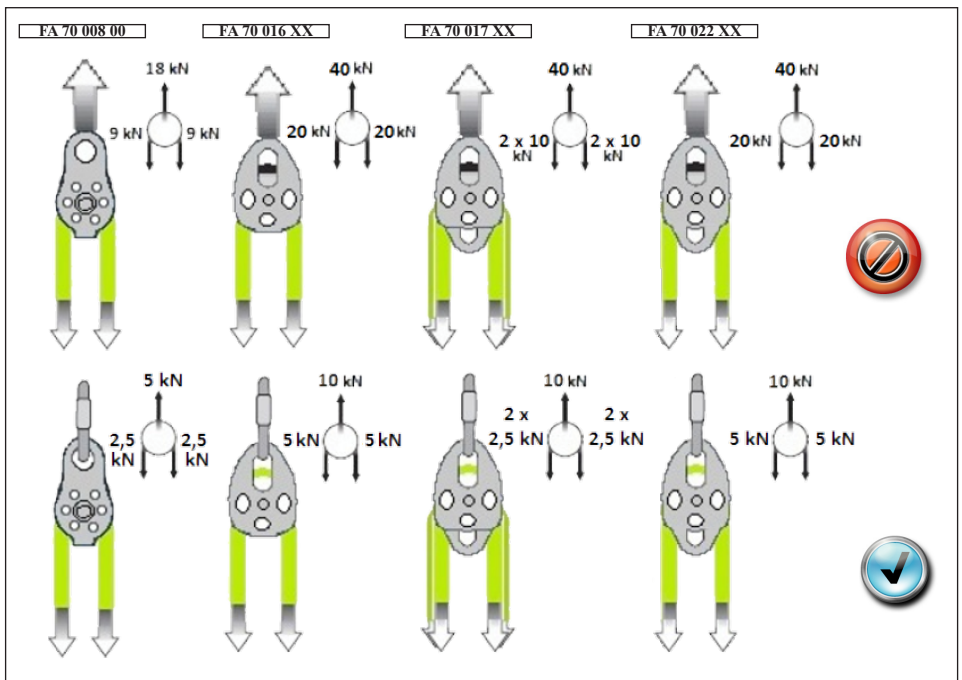



MARQUAGE / LABELLING / KENNZEICHNUNG / MARCACIÓN / MARCATURA / MERKTEKEN  
/ OZNACZENIA / ETIQUETA / MÆRKNING / MERKINNÄT / MERKING / MÆRKNING /  
MARKALAMA / OZNAČEVANJE

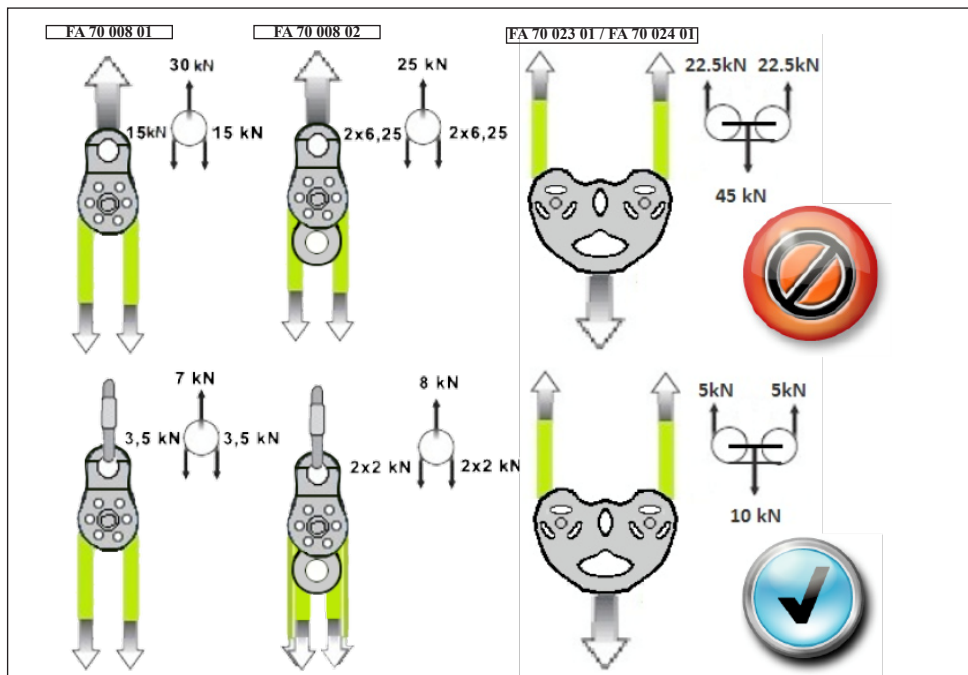



**MARQUAGE / LABELLING / KENNZEICHNUNG / MARCACIÃO / MARCATURA / MERKTEKEN / OZNACZENIA / ETIQUETA / MÆRKNING / MERKINNÁT / MERKING / MÆRKNING / MARKALAMA / OZNAČEVANJE**

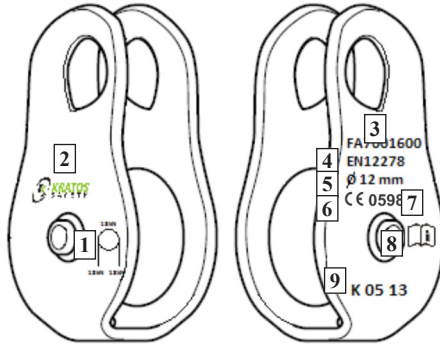

**1** : Résistance à la rupture / Breaking strength / Bruchfestigkeit / Carga de rotura / Carico di rottura / Breuk weerstand / Siła zerwania / Resistência à ruptura / Modstandskraft over for brud / Rikkoutumislujuus / Bruddstyrke / Brotstyrka / Kopma mukavemeti / Rupture moč

**2** : Valeur d'utilisation Maxi / Maximum working load / Max. Nutzungswert / Valor de la carga máxima / Valore d'utilizzo Massimo / Waarde van de maximale belasting / Wartość obciążenia maksymalnego / Valor da carga máxima / Værdi af maksimal belastning / Arvo maksimikuorma / Verdien af maksimal belastning / Vårde av maximal belastning / Maksimum yük değeri / Vrednost največje obremenit-vije

**3** Nom du fabricant / Manufacturer's name / Herstellername / El nombre del fabricante / Nome del fabbricante / De naam van de fabrikant / Nazwa producenta / O nome do fabricante / Fabrikantens navn / Valmistajan nimi / Produsentens navn / Tillverkarens / Imalatçının adı / Ime proizvajalca

**4** La référence du produit / The product reference / Artikelnummer des Produkts / La referencia del producto / Riferimento del prodotto / De referentie van het product / Nr referencyjny produktu / A referència do produto / Produktreferencen / Tuotteen viite / Produktets referansnummer / En produktreferens / Ürün referansım / Sklic za izdelek

**5** Le N° de la norme à laquelle le produit est conforme et son année / The number of the standard to which the product conforms and its year / Angabe der Norm, der das Produkt entspricht, sowie der Jahreszahl / El N° de la norma con la cual el producto está en conformidad y su año / N° della norma alla quale il prodotto è conforme e relativo anno / De norm waaraan het product conform is en zijn jaar / Nr i rok normy, z której produkt jest zgodny / O número da norma com a qual o produto está em conformidade e o respectivo ano / Nummeret på den standard, som produktet stemmer overens med, samt året / Normin numero, jonka mukainen tuote on, ja sen vuosi / Nummer og år for standarden som produktet er produceret i henhold til / Nr. för den standard som produkten uppfyller samt året / Ürünün uygun standart ve yıl / N° standarda, na katerega proizvod skladen in leto

**6** Diamètre de la corde qui doit être utilisée / Diameter of the rope to be used / Durchmesser des Seils verwendet werden / Diámetro de la cuerda que utilizar / Diametro della corda da utilizzare / Diameter van het touw te gebruiken / Srednica liny do użycia / Diámetro da corda a ser usada / Diameter på reb, der skal anvendes / Köyden käytetään / Diameter av tau som skal brukes / Diameter på repet som ska användas / Premer vrvi, ki se uporabljaja / Kullantilacac Halat çap

**7** L'indication de conformité à la réglementation UE / Indication of conformity with EU regulations / Kennzeichnung der Übereinstimmung mit EU-Vorschriften / La indicación de conformidad con la Reglamentación UE / Indicazione di conformità alla regolazione UE / Conformiteitsverklaring ten opzichte van de EU regelgeving / Potwierdzenie / Angivelser af overensstemmelse med EU-bestemmelserne / Osolust EUvaatimustenmukaisuudesta / Konformitetsmerke i forhold til EU-reglementet / Uppgift om överensstämmelse med EU:s lagstiftning / Navedba skladnosti s predpisi UE / AB yönetmeliklerine uygunluk göstergesi / Prohlášení o shodě s předpisy EU

**8** Le N° de l'organisme notifié intervenant dans le contrôle de l'équipement / Number of the certifying organisation responsible for inspecting the equipment / Kennnummer der benannten Prüfstelle, welche die Ausrüstung kontrolliert / El N° del organismo notificado que interviene en el control del equipo / N° dell'organismo di certificazione di riferimento per il controllo del dispositivo / Het nummer van de keuringsinstantie / Nr jednostki upoważnionej do kontroli urządzenia / O número do organismo notificado interveniente no controlo do equipamento / Nummeret på den organisme, der adviseres og foretager kontrol af udstyret / Varustuksen tarkastukseen osallistuvan ilmoitetun elimen numero / Nummer på godkjeningsorganet for kontroll av utstyret / Nr. på den myndighet som kontrollerar utrustningen / Kontrol ekipmanları ile ilgili onaylanmış kuruluşun N° / Št. prijavašnega organa za izvrševanje nadzora opreme

**9** Lire la notice d'instruction avant utilisation / Read the instructions before use / Vor der Benutzung Gebrauchsanleitung lesen / Lea el folleto de instrucciones antes de su utilización / Prima dell'uso leggere le istruzioni / Lees de instructiehandleiding voor gebruik / Przed użyciem należy zapoznać się z instrukcją / Ler atentamente as instruções antes de utilizar / Läs instruktionshäftet för inbragtagning / Lue käyttöohje ennen käyttöä / Les instruksene for bruk / Läs bruksanvisningen innan användning / Kullannadan önce kullanım kılavuzumu okuyun / Pred uporabo preberite navodila za uporabo

**9** Le N° de lot / The batch number / Losnummer / El N° de lote / N° di lotto / Het serienummer / Nr serii / O número de lote / Partiets nummer / Erån numero / Varepartiets nummer / Partinumret / Parti numarasi / Serijska številka



SYSTÈMES D'UTILISATION / USE SYSTEMS / GEBRAUCHSSYSTEME / SISTEMAS DE USO / SISTEMI DI UTILIZZO /  
GEBRUIKSSYSTEMEN / SYSTEMY UŻYTKOWNIKA / SISTEMAS DE UTILIZAÇÃO / BRUGERSYSTEMER / KÄYTTÄJÄN  
JÄRJESTELMISSÄ / BRUKERSYSTEMER / ANVÄNDARSYSTEM / KULLANIM SİSTEMLERİ / UPORABLJAJO SISTEME

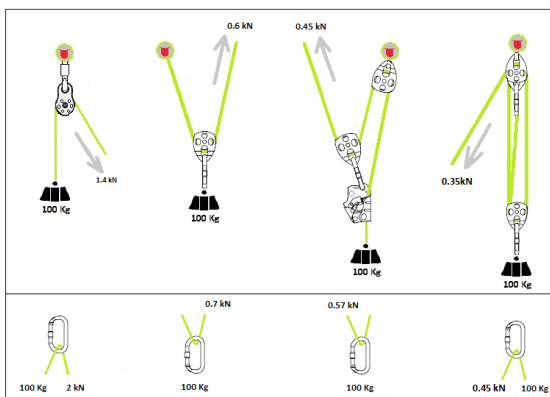
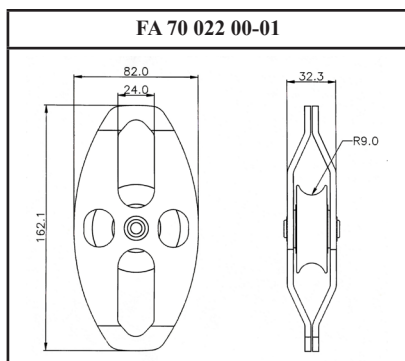
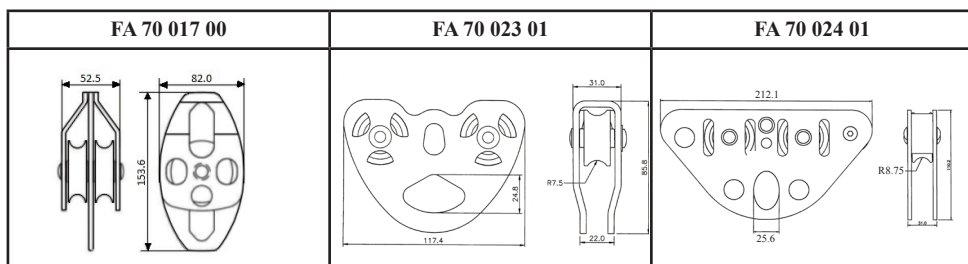
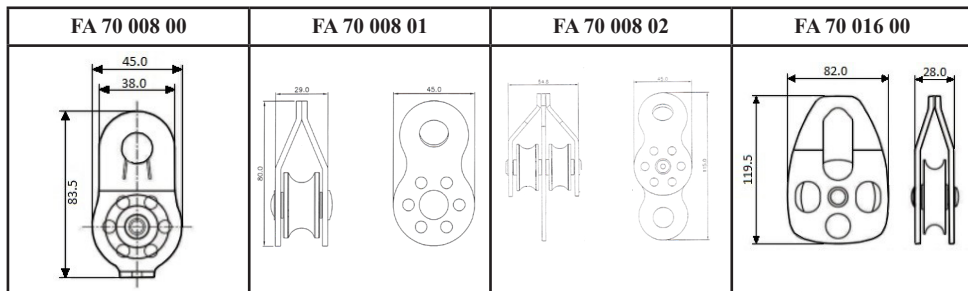

Cette notice doit être traduite (éventuellement), par le revendeur, dans la langue du pays où l'équipement est utilisé. Les cas d'emploi erroné sont très nombreux, et seulement quelques-uns d'entre eux sont présentés dans cette notice.

**SEULS LES MODES D'UTILISATION CORRECTS DÉCRITS DANS CETTE NOTICE SONT ADMIS.**

L'utilisateur est responsable des risques auxquels il s'expose. Les personnes qui ne sont pas en mesure d'assumer ces responsabilités ne devront pas utiliser ce produit. La société KRATOS SAFETY ne peut être tenue responsable pour tout accident direct ou indirect survenu à la suite d'une utilisation autre que celle prévue dans cette notice. Ne pas utiliser cet équipement au-delà de ses limites !

**MODE D'EMPLOI ET PRECAUTIONS :**

Un emploi incorrect peut provoquer des accidents graves, voire mortels. Cette notice ne vous apprendra pas les techniques d'utilisation de cet équipement, L'utilisateur de cet équipement doit donc être réservé aux personnes expertes. Il est donc indispensable, avant l'emploi, d'être formé à ces techniques.

Les poulies sont essentiellement utilisées pour hisser des charges statiques ou en sauvetage de personnes. Ce sont des équipements de protection individuelle contre les chutes de hauteur, elles sont conformes à la norme EN 12278 : Équipements d'alpinisme et d'escalade. Les poulies sont des systèmes de renvoi de cordes (EN 892 et EN 1891) permettant la réduction de la friction. Les poulies KRATOS SAFETY ne doivent être utilisées qu'avec des cordes (textile) uniquement.

Fixez les poulies sur des points d'ancrage fiables et assurez-vous au préalable des renvois d'efforts sur celui-ci en fonction de la configuration de votre système (cf. figures ci-dessous à titre d'exemple).

**Cas général :**

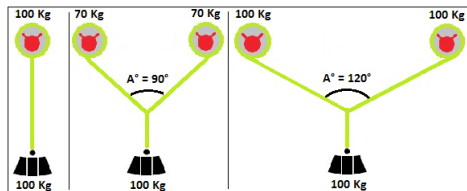

Les effets dynamiques de la masse peuvent multiplier de manière conséquente ( $\times 2$  ou plus) les efforts dans l'ensemble du système, assurez-vous des résistances des éléments du système et en particulier du point d'ancrage ET évitez les chocs, les à-coups, les effets de balancier,...

**Cas particulier avec utilisation d'une poulie :**

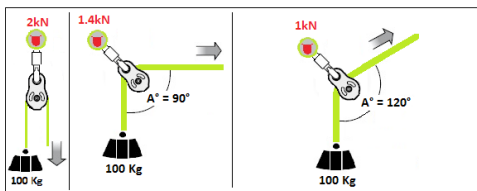

Lors du choix de la poulie, vérifiez qu'elle soit appropriée au diamètre de la corde que vous allez utiliser et aux charges à soulever. Lors du travail avec des poulies, utilisez des connecteurs à verrouillage uniquement (EN362). Vérifiez que la forme des connecteurs est compatible avec les poulies, ils doivent être libres dans celles-ci, ils ne doivent en aucun cas se coincer dans la poulie.

Assurez-vous tout au long du travail du bon positionnement/alignement des équipements les uns par rapport aux autres et en particulier la corde.

**Attention !** Assurez-vous toujours que les poulies sont à même de se positionner dans la direction dans laquelle la charge va s'appliquer.

Pendant le travail, la poulie ne doit pas être en contact avec une surface, une arête, un équipement du système ou quoi que ce soit qui risquerait de générer des contraintes dans le système et/ou gêner le coulissement normal de la corde. Veillez également que la corde ne soit pas en contact avec une surface extérieure (arêtes vives) durant son utilisation.

**Attention !** Pour les poulies à flasque mobile, durant l'utilisation assurez-vous que toutes les flasques soient verrouillées **ensemble** avec un connecteur (EN362).

Vérifiez que le travail soit effectué de manière à limiter l'effet pendulaire, le risque et la hauteur de chute.

Avant et pendant l'utilisation, nous vous recommandons de prendre les dispositions nécessaires à un éventuel sauvetage en toute sécurité.

**Attention !** Certaines conditions médicales peuvent affecter la sécurité de l'utilisateur. En cas de doute, contacter votre médecin.

Avant chaque utilisation, vérifier l'état de la poulie : inspection visuelle : elle doit être propre, pas de déformation, pas de jeu dans l'axe du réa, ni d'oxydation, ni de partie abrasive, ou coupante susceptible d'endommager la corde. Vérifier l'usure du réa et sa bonne rotation. En cas de déformation ou de doute, la poulie ne doit plus être réutilisée.

**Il est interdit de rajouter de supprimer ou de remplacer un quelconque composant de la poulie.**

Produits chimiques : mettre l'appareil hors service en cas de contact avec des produits chimiques, solvants ou combustibles qui pourraient affecter le fonctionnement.

CARACTÉRISTIQUES TECHNIQUES : Matière : Aluminium.

**COMPATIBILITÉS D'EMPLOI :**

Vérifiez que ces dispositifs soient utilisés en combinaison avec d'autres systèmes aptes pour l'alpinisme, la spéléologie, le secours, et le hissage de masse, en outre qu'ils soient compatibles entre eux et conformes aux règles, aux normes et aux directives européennes applicables. Dans tous les cas, nous vous conseillons d'utiliser des connecteurs conformes à la Norme EN362. Avant toute utilisation, reportez-vous aux recommandations d'utilisation de chaque composant du système.

**NE JAMAIS UTILISER LES POULIES AVEC DES CORDES MÉTALLIQUES.**

**DURÉE DE VIE :**

La durée de vie du produit est liée à divers facteurs tels que : une utilisation fréquente ou incorrecte, les conditions climatiques (humidité, gel et verglas), les fortes contraintes, l'exposition à des sources de chaleur, le vieillissement, l'exposition à des agents chimiques, ..... La durée de vie indicative du produit est de 10 ans (dans le respect de l'inspection annuelle par une personne compétente agréée par KRATOS SAFETY), mais elle peut être augmentée ou diminuée en fonction de l'utilisation et/ou des résultats des vérifications annuelles.

**VÉRIFICATION :**

Pour votre sécurité, inspectez toujours votre équipement avant, pendant et après utilisation. Il doit être systématiquement vérifié en cas de doute, de chute, et au minimum tous les douze mois (cette fréquence pourra varier en fonction de la fréquence et de l'intensité d'utilisation), par le constructeur ou une personne compétente, mandatée par celui-ci, afin de s'assurer de son état et donc de la sécurité de l'utilisateur. La fiche descriptive doit être complétée après chaque vérification annuelle du produit. Si vous avez le moindre doute sur l'état de l'équipement, remplacez-le immédiatement.

**ENTRETIEN ET STOCKAGE :** (Consignés à respecter strictement)

Pendant le transport, éloigner l'équipement de toute partie coupante et conserver dans son emballage. Nettoyer à l'eau et au savon, essuyer avec un chiffon sec et le suspendre dans un local aéré afin de laisser sécher naturellement et à distance de tout feu direct ou source de chaleur, de même pour les éléments ayant pris l'humidité lors de leur utilisation. L'eau de javel et les détergents sont rigoureusement prohibés. L'équipement doit être rangé dans un local tempéré, sec et aéré dans son emballage, à l'abri des rayons du soleil, de la chaleur et des produits chimiques.



This guide must be translated, where applicable, by the dealer in the language of the country where the equipment is used. For your safety, respect strictly the use, checking, maintenance and storage instructions.

Please note that there are lots of ways to misuse this product, but only a few are described in this guide.

**ONLY THE CORRECT USE MODES DESCRIBED IN THIS GUIDE ARE ALLOWED.**

The user is responsible for the risks to which he is exposed. People who do not assume their responsibilities should not use this product. The KRATOS SAFETY company may not be held liable for any accident, whether direct or indirect, resulting from a usage other than that provided for in this guide. Do not exceed the limits of this equipment!

### USE AND PRECAUTIONS:

An inappropriate use can cause serious and even fatal accidents. This user instruction will not teach you the techniques for using this equipment; the use of this equipment is therefore reserved for expert users. So it is essential to be trained in these techniques before the use.

Pulleys are mainly used to lift static load or rescue people. These are personal protective equipment against falls from height, they conform to EN 12 278: Mountaineering equipment and climbing. Pulleys are systems of rope redirection (EN 892 et EN 1891); these devices enable to reduce friction. KRATOS SAFETY pulleys should be used with ropes (textile) only.

Fix the pulleys on reliable anchor points and prior to use, verify the distribution of stress at the anchor point according to the configuration of your system (see figures below as an example).

#### General case:

#### Special case with use of a pulley:

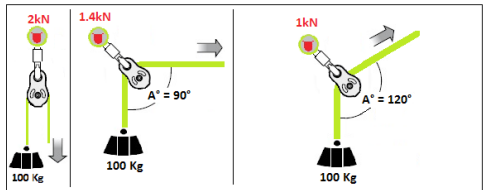
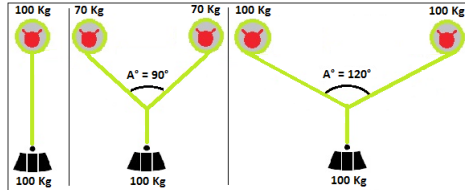

*The dynamic effects of the mass can substantially increase ( $\times 2$  or more) the efforts in the whole system. Check the resistance of the system elements and more specifically the resistance of the anchor point AND avoid collisions, fits and starts, pendulum effects...*

When selecting the pulley, make sure the device is suitable for the diameter of the rope that you are going to use and the load to lift.

When working with pulleys, use locking connectors only (EN362). Make sure the shape of connectors is compatible with pulleys; connectors must be able to move freely in the pulley, in no case they should be stuck in the pulley.

All through the work, make sure the pieces of equipment are well positioned/lined up compared to each other, particularly the rope.

**Warning!** Always make sure that the pulleys are able to position themselves in the direction in which the load is going to apply.

During labor, the pulley should not be in contact with a surface, an edge, a piece of equipment or anything that might cause stress in the system and/or interfere with the normal sliding of the rope. Also, make sure that the rope is not upon contact with an outer surface (sharp edges) during use.

**Warning!** For pulleys with moveable flanges, during use make sure that all the flanges are locked together with a connector (EN362).

Ensure that the general arrangement limits swinging in the event of a fall, and that the work is done in such a way as to limit the risk and the height of a fall.

Before and during use, we recommend that you take all the necessary precautions for a safe rescue should it be needed.

**Warning!** Some medical conditions may affect the user's safety. If in doubt, contact your doctor.

Before each use, always check that the pulley is in working order: visual inspection: the device must be clean, not misshaped, not oxidized, free of abrasive or sharp parts likely to damage the rope, there must not be any play in the axis of the sheave. Check the wear and tear of the sheave and its correct rotation. In the event of doubt, the pulley should be withdrawn from service.

**Do not remove, add or replace any component of the pulley.**

Chemical products: remove the pulley from service should it be exposed to chemical products, solvents or combustible materials that could affect its operation.

TECHNICAL DATA: Material: Aluminum.

### SUITABILITY FOR USE:

Check that the devices are used in combination with other systems suitable for mountaineering, caving, rafting and rescue, and that they are compatible, check that they comply with the rules, standards and EU directives. In any case, we recommend that you use connectors according to the EN362 standard. Thus, before the use, refer to the recommendations for the use of each system component.

**NEVER USE METALLIC ROPE WITH THE PULLEY.**

### SERVICE LIFE:

Service life of the product is linked to various factors such as frequent or incorrect use, weather conditions (humidity, frost and ice), high stress, and exposure to heat, aging, exposure to chemical agents... Service life of the product is 10 years (in accordance with the annual examination by a competent person authorized by KRATOS SAFETY), although the actual service life may be longer or shorter, depending on its usage and/or annual inspection results.

### VERIFICATION PROCEDURE:

For your safety, always inspect your equipment before, during and after the use. The equipment must be checked systematically in case of doubt or after a fall and at least every year (this frequency may vary depending on the frequency and intensity of use), by the manufacturer, or his competent person, to guarantee its state and thus the safety of the end-user. The product data sheet should be completed after each annual product verification. If you have any doubt about the condition of the equipment, replace it immediately.

### SERVING AND STORAGE:

(Comply strictly with these instructions)  
During transport, keep the equipment away from cutting part and keep it in its packaging. Clean with soap and water, wipe with a dry cloth and hang in a ventilated area to dry naturally away from any direct heat or source of heat, even for items that got wet during their use. Bleach and detergents are strictly prohibited. The equipment should be stored in a temperate and dry place in its packaging, away from sunlight, heat and chemicals.

Diese Bedienungsanleitung muss (eventuell) vom Verkäufer in die Sprache des Lands, in dem die Ausrüstung verwendet wird, übersetzt werden. Unsachgemäßer Gebrauch tritt sehr häufig auf, einige Beispiele dafür sind in dieser Bedienungsanleitung enthalten.

**NUR DIE RICHTIGEN GEBRAUCHSMETHODEN, DIE IN DIESER BEDIENUNGSANLEITUNG BESCHRIEBEN SIND, SIND ZULÄSSIG.**

Der Benutzer haftet für die Gefahren, welchen er sich aussetzt. Personen, die diese Verantwortung nicht übernehmen können, dürfen dieses Produkt nicht verwenden. Die Firma KRATOS SAFETY haftet nicht für direkte oder indirekte Unfälle, die im Anschluss an einen Gebrauch, der mit dieser Bedienungsanleitung nicht übereinstimmt, aufrtritt. Diese Ausrüstung darf nicht über ihre Limits hinaus belastet werden!

**BEDIENUNGSANLEITUNG UND VORSICHTSMASSNAHMEN:**

Der unsachgemäße Gebrauch kann schwere, ja sogar tödliche Unfälle verursachen. Diese Benutzeranleitung führt Sie in die Gebrauchstechniken dieser Ausrüstung ein, deren Gebrauch daher erfahrenen Personen vorbehalten sein muss. Die Benutzer müssen daher vor dem Gebrauch zwingend in diesen Techniken geschult werden.

Die Seilrollen werden hauptsächlich zum Heben statischer Lasten oder für die Personenrettung verwendet. Es handelt sich um persönliche Schutzausrüstungen gegen Absturz, sie entsprechen der Norm EN 12278: Bergsteiger- und Kletterausrüstung. Die Seilrollen sind Umlenkensysteme für Seile (EN 892 und EN 1891), mit denen die Reibung reduziert wird. Die KRATOS SAFETY Seilrollen dürfen nur mit Textilseilen verwendet werden. Die Scheiben werden an zuverlässigen Verankerungsstellen befestigt, nachdem Kräfteumlenkungen daran in Abhängigkeit von der Konfiguration des Systems sichergestellt wurden (siehe die unten stehenden beispielhaften Abbildungen).

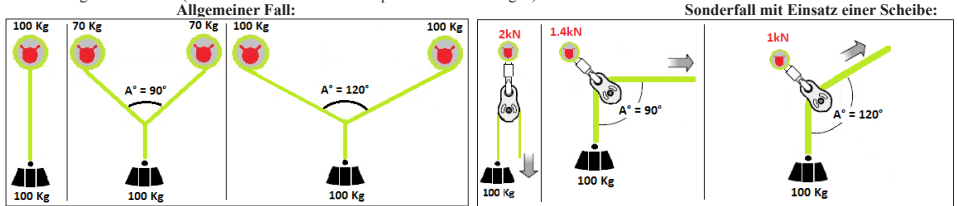

*Die dynamischen Kräfte der Masse können die Kräfte in der Systemeinheit konsequent vervielfachen (x2 oder mehr), weshalb die Widerstandsfähigkeit der Elemente des Systems und insbesondere der Verankerungsstelle sichergestellt sein muss, wobei Stöße, Ruckten, Pendelbewegungen usw. vermieden werden müssen.*

Bei der Auswahl der Scheibe muss geprüft werden, dass sie an den Durchmesser des Seils, das verwendet werden soll, und an die zu hebenden Lasten angepasst ist.

Bei der Arbeit mit Scheiben dürfen nur Steckverbinder mit Verriegelung (EN362) verwendet werden. Es muss sichergestellt werden, dass die Form der Steckverbinder mit dem Scheiben kompatibel ist. Sie müssen in diesen frei sein und dürfen sich auf keinen Fall in der Scheibe verklemmen.

Während der Arbeit muss ständig die gute Positionierung/Fluchtung der Ausrüstungen zueinander und insbesondere zum Seil überwacht werden.

**Achtung!** Die Scheiben müssen sich immer in die Richtung positionieren können, in die die Last angelegt wird.

Während der Arbeit darf die Scheibe nicht mit einer Oberfläche, einer Kante, einer Ausrüstung des Systems oder irgendeinem anderen Element in Berührung sein, das Belastungen im System hervorruft und/oder das normale Gleiten des Teils beeinträchtigen könnte. Außerdem muss dafür gesorgt werden, dass das Seil während seines Gebrauchs nicht mit einer Außenfläche in Berührung ist (scharfe Kanten).

**Achtung!** Bei Scheiben mit beweglichem Flansch muss während des Gebrauchs sichergestellt werden, dass alle Flansche **gemeinsam** mit einem Steckverbinder (EN362) verriegelt sind.

Vergewissern Sie sich aus Sicherheitsgründen vor jedem Einsatz, dass bei einem Fall kein Hindernis das normale Abrollen der Energieaufnahmeverrichtung beeinträchtigt. Wir empfehlen, vor und während der Benutzung alle erforderlichen Maßnahmen für eine eventuell nötige sichere Rettung zu treffen.

**Achtung!** Bestimmte gesundheitliche Einschränkungen können die Sicherheit des Benutzers gefährden. Fragen Sie im Zweifelsfall Ihren Arzt.

**Vor jedem Gebrauch den Zustand der Scheibe prüfen:** Sichtprüfung: Die Scheibe muss sauber sein, darf keine Verformung aufweisen kein Spiel in der Achse, keine Oxidation, keine scheuernden oder schneidenden Teile, die das Seil beschädigen könnten. Die Abnutzung der Scheibe sowie ihr gutes Drehen prüfen. Bei Verformungen oder Zweifeln, darf die Scheibe nicht wieder verwendet werden.

**Es ist verboten, Bestandteile des Geräts wegzulassen oder zu ersetzen.**

**Chemikalien:** Bei Kontakt mit Chemikalien, Lösemitteln oder Kraftstoffen kann die Funktionstüchtigkeit der Leine beeinträchtigt werden und diese darf deshalb nicht mehr verwendet werden.

**TECHNISCHE KENNDATEN:** Material: Aluminium.

**VORSICHTSMASSNAHMEN FÜR DEN GEBRAUCH:**

Sorgen Sie dafür, dass diese Vorrichtungen gemeinsam mit anderen Systemen verwendet werden, die für Klettern, Speläologie, Rafting und Rettungssätze geeignet sind, und dass sie untereinander kompatibel sind, den geltenden Regeln, Normen und europäischen Richtlinien entsprechen. Wir empfehlen auf jeden Fall den Gebrauch von Verbindungselementen gemäß der Norm EN362. Nehmen Sie vor dem Gebrauch die Gebrauchsempfehlungen für jedes Bestandteil des Systems zur Kenntnis.

**VERWENDEN SIE DIE ABSEILVORRICHTUNGEN AUF KEINEN FALL MIT METALLSEILEN**

**LEBENSDAUER:**

Die Lebensdauer des Produkts hängt von verschiedenen Faktoren ab, wie zum Beispiel: häufiger oder unsachgemäßer Gebrauch, Klimabedingungen (Feuchtigkeit, Frost und Vereisung), starke Belastungen, Exposition mit Hitzequellen, Alterung, Exposition mit Chemikalien usw.

Die ungefähre Lebensdauer des Produkts beträgt 10 Jahre (bei einer jährlichen Prüfung durch einen von KRATOS SAFETY zugelassenen Fachmann), sie kann jedoch je nach Einsatzbedingungen und/oder Ergebnis der jährlichen Inspektion kürzer oder länger ausfallen. Ihre Ausrüstung muss in Zweifelsfällen oder nach einem Sturz, sowie mindestens alle 12 Monate vom Hersteller oder einem von diesem beauftragten Fachmann überprüft werden, damit der einwandfreie Zustand der Ausrüstung und damit die Sicherheit des Benutzers gewährleistet ist.

**PRÜFUNG:**

Im Sinne Ihrer Sicherheit, müssen Sie Ihre Ausrüstung immer vor, während und nach dem Gebrauch prüfen und sie in regelmäßigen Abständen und mindestens einmal alle 12 Monate von einem Fachmann prüfen lassen. Dieser Zeit kann kürzer sein, falls das Material häufig und intensiv benutzt wird. Beim geringsten Zweifel in Zusammenhang mit dem Zustand der Ausrüstung, sollten Sie sie unverzüglich ersetzen.

**INSTANDHALTUNG UND LAGERUNG:** (Strikt einzuhaltende Anweisungen)

Während des Transports muss die Ausrüstung von allen scheidenden Teilen ferngehalten und in ihrer Verpackung verwahrt werden. Reinigen Sie Ihre Ausrüstung mit Seifenlauge, wischen Sie sie mit einem trockenen Tuch ab und hängen Sie sie in einem gut belüfteten Raum zum Trocknen von offener Flamme oder Hitzequellen entfernt auf, wobei diese Vorgehensweise auch für alle Elemente, die während des Gebrauchs nass geworden sind, anzuwenden ist. Bleiche und Waschmittel sind streng verboten. Die Ausrüstung muss in einem trockenen, belüfteten Raum bei gemäßigter Temperatur in ihrer Verpackung, vor Sonnenstrahlen, Hitze und Chemikalien geschützt gelagert werden.



Este folleto debe ser traducido (eventualmente) en el idioma del país donde el equipo se utiliza, por el revendedor.

Hay muchos casos de empleo erróneo, y solamente algunos de ellos son presentados en este folleto.

**SÓLO SE ADMITEN LOS MODOS DE USO CORRECTO DESCRITOS EN ESTE FOLLETO.**

El usuario está responsable de los riesgos a los cuales se expone. Las personas que no puedan responsabilizarse no deben utilizar este producto. La empresa KRATOS SAFETY no se hará responsable de cualquier accidente directo o indirecto que sobrevenga a consecuencia de una utilización otra que la prevista en este folleto, ¡no utilice este equipo más allá de sus límites!

### **INSTRUCCIONES DE USO Y PRECAUCIONES:**

Un uso indebido puede causar accidentes graves, incluso mortales. Ese folleto no le enseñará técnicas de utilización de ese equipo, por eso sólo debe utilizarse por personas experimentadas. Pues es imprescindible, antes de la utilización, haberse entrenado en esas técnicas.

Las poleas se utilizan principalmente para izar cargas estáticas o rescate de personas. Son equipos de protección individual contra las caídas de altura, cumplen con la norma EN 12278 – Equipos de montañismo y de escalada. Las poleas son sistemas de redirección de cuerdas (EN 892 y EN 1891) que permiten reducir la fricción. Las poleas KRATOS SAFETY sólo deben utilizarse con cuerdas textiles.

Fije las poleas sobre puntos de anclaje fiables y verifique previamente las redirecciones de fuerzas sobre el punto de anclaje según la configuración de su sistema (cf. figuras más abajo a título de ejemplo).

#### **Caso general:**

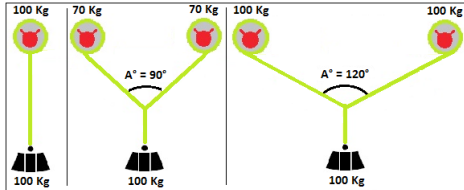

#### **Caso particular con utilización de una polea:**

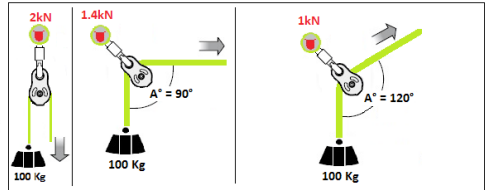

*Los efectos dinámicos de la masa pueden multiplicar de manera considerable ( $\times 2$  o más) las fuerzas del conjunto del sistema, asegúrese de la resistencia de los elementos del sistema y particularmente la del punto de anclaje. Evite los choques, las sacudidas, los efectos pendulares,...*

Al momento de escoger una polea, cerciórese de que sea adecuada al diámetro de la cuerda que Vd. va a utilizar y a las cargas que izar.

En el curso del trabajo con poleas, utilice únicamente conectores con bloqueo (EN362). Asegúrese también de la compatibilidad entre la forma del conector y la polea: el conector debe moverse libremente en la polea, en ningún caso debe atrancarse en ésta.

Verifique a lo largo del trabajo que los equipos estén correctamente colocados / alineados entre sí, y particularmente la cuerda.

**¡Cuidado!** Siempre cerciórese de que las poleas estén en condiciones de colocarse en la dirección en la cual la carga va a aplicarse.

Durante el trabajo, la polea no debe estar en contacto con una superficie, una arista, un equipo del sistema o sea cual sea susceptible de generar tensiones en el sistema y/o de estorbar el deslizamiento normal de la cuerda. Preocúpese también de que la cuerda no esté en contacto con una superficie exterior (aristas vivas) durante su utilización.

**¡Cuidado!** Para las poleas con brida móvil, durante el uso asegúrese de que todas las bridas estén bloqueadas juntas con un conector (EN362).

Verifique que la disposición general limite el movimiento pendular en caso de caída y que el trabajo se efectúe de tal manera que el riesgo y la altura de la caída se reducen al mínimo.

Antes y durante la utilización, le recomendamos que tome las disposiciones necesarias para un eventual salvamento en toda seguridad.

**¡Cuidado!** Algunas condiciones médicas pueden afectar la seguridad del usuario, en caso de duda consulte con su médico.

Antes de cada utilización, compruebe el estado de la polea: inspección visual a fin de asegurarse de que la polea esté limpia, de que no haya juego en el eje de la roldana, y de que no lleve signos de deformación, oxidación, ninguna parte abrasiva o cortante susceptible de dañar la cuerda. En caso de deformación o de duda, la polea no deberá volverse a utilizar.

**Se prohíbe suprimir, añadir o sustituir cualquiera de los componentes de la polea.**

**Productos químicos:** ponga la polea fuera de servicio en caso de contacto con productos químicos, disolventes o combustibles que podrían afectar su funcionamiento.

**CARACTERÍSTICAS TÉCNICAS:** Material: aluminio.

### **COMPATIBILIDAD DE EMPLEO:**

Compruebe que esos dispositivos se utilicen en combinación con otros sistemas adecuados para las actividades de montañismo, de espeleología, de izada de masa y que sean compatibles y en conformidad con las reglas, las normas y las directivas europeas aplicables. En todos los casos, le aconsejamos que utilice conectores en conformidad con la Norma EN362. Así, antes de antes de usarlos, remítase a las recomendaciones de utilización de cada componente del sistema.

**NUNCA UTILICE LAS POLEAS CON CUERDAS METÁLICAS.**

### **VIDA ÚTIL:**

La vida útil del producto es de 10 años (en conformidad con la inspección anual por una persona competente acreditada por Kratos Safety), pero puede ser aumentada o disminuida en función de la utilización y/o de los resultados de las verificaciones anuales. Está también relacionada con diversos factores como: un uso frecuente o indebido, fuertes solicitaciones, la exposición a fuentes de calor, envejecimiento, la exposición a productos químicos,...

### **VERIFICACIÓN:**

Por su seguridad, siempre examine su equipo antes, durante y después del uso. Debe ser sistemáticamente verificado en caso de duda, de caída y como mínimo cada doce meses (esta frecuencia puede variar según la frecuencia y la intensidad de uso) por el constructor o una persona competente, acreditada por él, con el fin de asegurarse de su estado y de hecho de la seguridad del usuario.

La ficha descriptiva debe ser completada tras cada control anual del producto.

### **MANTENIMIENTO Y ALMACENAMIENTO:** (Consignas a respetar estrictamente)

Durante el transporte, aleje el equipo de cualquier parte cortante y guárdelo en su embalaje. Límpielo con agua y jabón, séquelo con un trapo seco y cuélguelo en un local ventilado, para que se seque naturalmente y alejado de cualquier tipo de fuego directo o fuente de calor; haga lo mismo para los elementos que hayan sido expuestos a la humedad durante su utilización. Se prohíben terminantemente la lejía y los detergentes. El aparato debe ser guardado en un local templado, seco y ventilado en su embalaje, al amparo de los rayos del sol, el calor y los productos químicos.

Queste istruzioni devono essere (eventualmente) tradotte dal rivenditore nella lingua del paese in cui viene utilizzata l'attrezzatura. I casi di utilizzo errato sono moltissimi e nel presente manuale delle istruzioni ne vengono illustrati solo alcuni.

### SONO AMESSE SOLO LE MODALITÀ D'USO CORRETTE DESCRITTE ALL'INTERNO DEL PRESENTE MANUALE DELLE ISTRUZIONI.

L'utilizzatore è responsabile dei rischi ai quali è esposto. Le persone che non sono in grado di assumersi queste responsabilità non devono utilizzare questo prodotto. L'azienda KRATOS SAFETY non può essere ritenuta responsabile di eventuali incidenti diretti o indiretti occorsi in seguito a un uso diverso da quello previsto nel presente manuale delle istruzioni. Non utilizzare quest'attrezzatura oltre i suoi limiti specifici!

#### MODALITÀ D'USO E PRECAUZIONI:

Un impiego errato può causare incidenti gravi ovvero mortali. Le presenti istruzioni non insegnano le tecniche di utilizzo dell'attrezzatura, il cui uso è pertanto riservato al solo personale qualificato. Prima dell'uso è indispensabile avere seguito un'apposita formazione.

Le pulegge sono utilizzate essenzialmente per sollevare carichi statici o in fase di salvataggio di persone, sono dispositivi di protezione individuale contro le cadute dall'alto e sono conformi alla norma EN 12278: Attrezzature per alpinismo e scalata. Le pulegge sono sistemi di rinvio di corde (EN 892 e EN 1891) che permettono di ridurre lo sfregamento. Le pulegge KRATOS SAFETY devono essere utilizzate esclusivamente con corde (tessili). Fissare le pulegge su punti di ancoraggio affidabili e accertarsi in anticipo del rinvio di forza su queste, in funzione della configurazione del vostro sistema (a titolo esemplificativo cfr. le figure qui sotto).

#### A livello generale:

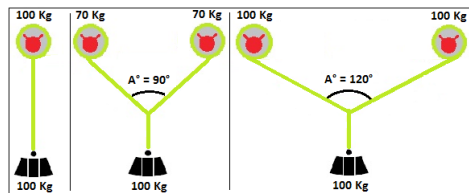

#### Caso specifico con uso di puleggia:

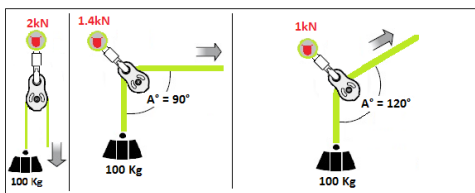

*Gli effetti dinamici della massa possono moltiplicare di conseguenza* (x2 o più) le forze sull'insieme del sistema, accertarsi della resistenza degli elementi del sistema e in particolare del punto di ancoraggio ED evitare gli shock, gli scossoni, gli effetti pendolo.

Quando si sceglie una puleggia, verificare che sia appropriata al diametro della corda che utilizzerete e ai carichi da sollevare. Quando si lavora con pulegge, utilizzare esclusivamente connettori a scatto (EN362). Verificare che la forma dei connettori sia compatibile con le pulegge. Devono essere liberi dentro ad esse e non devono in alcun modo incastrarsi nella puleggia.

Per tutta la durata del lavoro accertarsi del buon posizionamento/allineamento delle attrezzature, le e rispetto alle altre e in particolare la corda.

**Attenzione!** Accertarsi sempre che le pulegge siano in grado di posizionarsi nella direzione in cui verrà applicato il carico.

Durante il lavoro, la puleggia non deve essere a contatto superfici, spigoli, attrezzature del sistema o qualunque cosa che rischi di generare tensioni sul sistema e/o generare il normale scorrimento della corda. Controllare anche che la corda, durante l'uso, non sia a contatto con una superficie esterna (spigoli vivi).

**Attenzione!** Per le pulegge a flangia mobile, durante l'uso accertarsi che tutte le flange siano bloccate **insieme** a un connettore (EN362).

Verificare che la disposizione generale riduca il movimento pendolare in caso di caduta e che il lavoro sia eseguito in modo tale da ridurre il rischio e l'altezza di caduta. Prima e durante l'uso, consigliamo di adottare tutte le misure necessarie per un eventuale salvataggio in assoluta sicurezza.

**Attenzione!** Determinate condizioni mediche possono incidere sulla sicurezza dell'utilizzatore. In caso di dubbio consultare il proprio medico.

Prima di ogni utilizzo, verificare le condizioni della puleggia: controllo visivo: deve essere pulita, esente da deformazioni, non deve essere presente gicco sull'asse della puleggia, né ossidazione, né parti abrasive o taglienti che potrebbero danneggiare la corda. Verificare l'usura della puleggia e la buona rotazione. In caso di deformazione o di dubbio la puleggia non deve più essere riutilizzata.

È vietato eliminare o sostituire qualsiasi componente dell'apparecchio.

**Prodotti chimici:** in caso di contatto con prodotti chimici, solventi o materiali combustibili che possano influire sul funzionamento, mettere il dispositivo fuori servizio.

CARATTERISTICHE TECNICHE: Materiale: alluminio.

#### COMPATIBILITÀ D'USO:

Verificare che questi dispositivi vengano utilizzati in combinazione con altri sistemi idonei per l'alpinismo, la speleologia, il rafting e il soccorso e siano inoltre compatibili tra loro e conformi ai regolamenti, norme e direttive europee applicabili. In ogni caso vi consigliamo di utilizzare connettori conformi alla Norma EN362. Così, prima di ogni utilizzo, fate riferimento alle raccomandazioni d'uso relative a ciascun componente del sistema.

#### NON UTILIZZARE MAI I DISCENSORI CON CORDE METALLICHE.

#### DURATA DI SERVIZIO:

La durata di servizio del prodotto è legata a diversi fattori quali: uso frequente o scorretto, condizioni climatiche (umidità, gelo e fondo ghiacciato), forti sollecitazioni, esposizione a fonti di calore, invecchiamento, esposizione ad agenti chimici, ...

La durata indicativa di servizio del prodotto è di 10 anni (rispettando il controllo annuo da parte di una persona competente autorizzata da KRATOS SAFETY), ma può aumentare o ridursi in base all'utilizzo e/o ai risultati delle verifiche annuali. L'apparecchiatura deve essere sistematicamente verificata dal produttore o da una persona competente, da esso autorizzata, in caso di dubbi, di caduta e almeno a cadenza annuale, in modo tale da verificarne la corretta resistenza e quindi la sicurezza dell'utente.

#### CONTROLLO:

Per la vostra sicurezza controllate sempre l'attrezzatura prima, durante e dopo l'uso e fate eseguire un controllo periodico approfondito da parte di personale competente almeno ogni 12 mesi. Tale frequenza potrà variare in funzione della frequenza e intensità di utilizzo. Se avete il minimo dubbio sulle condizioni dell'attrezzatura, sostituirla immediatamente.

#### MANUTENZIONE E STOCCAGGIO: (disposizioni a cui attenersi scrupolosamente)

Durante il trasporto tenere il dispositivo al riparo da qualunque elemento tagliente e conservarlo nel proprio imballo. Lavare con acqua e sapone, quindi asciugare con un panno asciutto e appenderlo in un locale aerato affinché asciughi naturalmente. Tenere il dispositivo, così come gli elementi che sono stati soggetti all'umidità durante l'utilizzo, lontano dal fuoco diretto e da qualsiasi fonte di calore. Il dispositivo deve essere conservato nell'imballo originale, in un locale temperato, asciutto e aerato.

Deze handleiding moet worden vertaald (eventueel) door de verkoper, in de taal van het land waar het materiaal wordt gebruikt. Gevallen van een fout gebruik komen vaak voor, in deze handleidingen worden slechts een paar van deze gevallen besproken.

**ALLEEN DE IN DEZE HANDLEIDING CORRECT BESCHREVEN GEBRUIKSAANWIJZINGEN WORDEN ERKENDE.**

De gebruiker is verantwoordelijk voor de risico's waaraan hij zich blootstelt. Personen die niet in staat zijn om deze verantwoordelijkheid op zich te nemen mogen dit product niet gebruiken. De firma KRATOS SAFETY kan niet aansprakelijk worden gesteld voor directe of indirecte ongelukken als gevolg van een ander gebruik dan vermeld in deze handleiding. Dit product niet buiten zijn limieten gebruiken!

**GEBRUIKSAANWIJZING EN VOORZORGSMAATREGELEN:**

Een verkeerd gebruik ervan kan zware of zelfs dodelijke ongelukken veroorzaken. Deze handleiding beschrijft niet de gebruikstechnieken van deze uitrusting, het gebruik ervan is dan ook alleen bestemd voor deskundige personen. Een voorafgaande kennis van de gebruikstechnieken is daarom noodzakelijk voordat u dit product gaat gebruiken.

De geleidingskatrollen worden uitsluitend gebruikt om statische ladingen te heffen of bij het bevrijden van personen. Het zijn individuele beschermingsmiddelen tegen vallen vanop hoogte en ze zijn conform de norm EN 12278: Uitrusting voor alpinisme en bergbeklimming. De geleidingskatrollen zijn leirollen (EN 892 en EN 1891) waarmee de wrijving vermindert wordt. De geleidingskatrollen van KRATOS SAFETY mogen ENKEL gebruikt worden met koorden (textiel).

Bevestig de katrollen aan betrouwbare verankeringspunten en controleer vooraf de terugslag hierop afhankelijk van de configuratie van uw systeem. (zie als voorbeeld de tekeningen hieronder).

**Algemeen geval :**

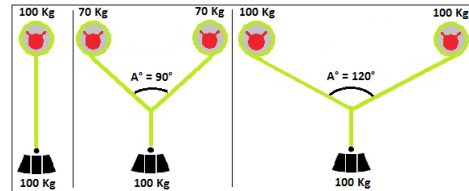

**Speciaal geval met gebruik van een katrol:**

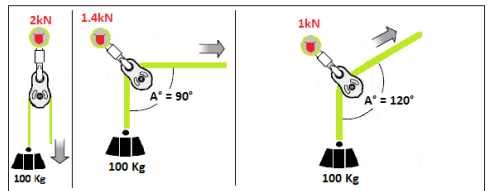

*De dynamische effecten van de massa kunnen de spanning van het hele systeem aanzienlijk vermenigvuldigen (x2 of meer), zorg daarom ook voor voldoende weerstand van de elementen van het systeem en in het bijzonder van het verankeringspunt EN vermijd schokken, stoten, schommelleffecten...*

Tijdens het werk mag de katrol niet in contact komen met een oppervlak, een scherpe rand, een uitsluiting van het systeem of wat dan ook dat moeilijkheden zou kunnen veroorzaken in het systeem en/of het normale glijden van het touw zou kunnen hinderen. Let er ook op dat de leeflijn niet in contact komt met een extern oppervlak (scherpe randen) tijdens het gebruik.

Let gedurende de werkzaamheden op een juiste positionering/lijning van de uitrustingen ten opzichte van elkaar en in het bijzonder die van het touw.

**Opgelet!** Let er altijd op dat de katrollen in de richting zijn gepositioneerd waarin de last zal worden gedragen.

Controleer of de algemene positie een schommelende beweging in geval van een val beperkt en of het werk wordt uitgevoerd op een manier die het risico op en de hoogte van een val beperkt. We raden u aan om voor en tijdens elk gebruik de benodigde maatregelen te nemen voor een eventuele redding in alle veiligheid. **Opgelet!** Bepaalde medische condities kunnen de veiligheid van de gebruiker beïnvloeden. Neem in geval van twijfel contact op met uw arts.

**Opgelet!** Bij katrollen met een mobiele poel moet u er tijdens het gebruik op letten dat alle poelen **samen** zijn gesloten met een connector (EN362).

Controleer of de algemene positie een schommelende beweging in geval van een val beperkt en of het werk wordt uitgevoerd op een manier die het risico op en de hoogte van een val beperkt. We raden u aan om voor en tijdens elk gebruik de benodigde maatregelen te nemen voor een eventuele redding in alle veiligheid. **Opgelet!** Bepaalde medische condities kunnen de veiligheid van de gebruiker beïnvloeden. Neem in geval van twijfel contact op met uw arts.

Controleer voor elk gebruik, de staat van de katrol: visuele inspectie: de katrol moet schoon zijn, mag niet vervormd zijn, er mag geen speling tussen de as en de blokschuif zijn, geen oxidatie, geen snijdend of schurend deel dat de leeflijn kan beschadigen. Controleer de blokschuif op sluiting en een goede rotatie. Bij vervorming of twijfel mag de katrol niet meer worden gebruikt.

**Het is verboden om een onderdeel van het apparaat te verwijderen, toe te voegen of te vervangen.**

**Chemische producten:** stel het apparaat buiten werking in geval van contact met chemische producten, oplosmiddelen of brandstoffen die de werking kunnen aantasten.

**TECHNISCHE KARAKTERISTIEKEN:** Materiaal: aluminium.

**GEBRUIKSCOMPATIBILITEIT:**

Controleer of deze onderdelen worden gebruikt in combinatie met andere systemen die geschikt zijn voor bergbeklimmen, speleologie, rafting of reddingsacties en of ze compatibel zijn en in overeenstemming met de van kracht zijnde regels, normen en Europese richtlijnen. In alle gevallen raden wij u aan om connectors te gebruiken die in overeenstemming zijn met de EN362 norm. Wij raden u ook aan om, voor elk gebruik, de gebruiksaanwijzing van elk onderdeel van het systeem aandachtig door te lezen.

**GEBRUIK NOOIT AFDAALACHTEN MET METALEN TOUWEN.**

**LEVENSDUUR:**

De levensduur is afhankelijk van verschillende factoren zoals : een veelvuldig of incorrect gebruik, de klimaatomstandigheden (vochtigheid, vriezen en ijel), sterke druk, blootstelling aan warmtebronnen, veroudering, blootstelling aan chemische stoffen,...

De indicatieve levensduur van het product is 10 jaar (in het kader van de jaarlijkse inspectie door een door KRATOS SAFETY officieel erkend deskundig persoon), maar deze kan toenemen of afnemen afhankelijk van het gebruik en/of de resultaten van de jaarlijkse controles. De uitrusting moet systematisch worden gecontroleerd in geval van twijfel, na een val en minimaal elke twaalf maanden door de fabrikant of een competent persoon die door de fabrikant gemachtigd is, om de weerstand en dus de veiligheid van de gebruiker te garanderen.

**VERIFICATIE:**

Inspecteer voor uw veiligheid uw uitrusting voor, tijdens en na gebruik en laat hem periodiek grondig controleren door deskundig personeel, ten minste elke 12 maanden. Deze termijn kan variëren al naar gelang de veelvuldigheid en de intensiteit van het gebruik. Als u ook maar de kleinste twijfel heeft over de staat van uw uitrusting, moet u deze meteen vervangen.

**ONDERHOUD EN OPSLAG:** (Deze instructies moeten nauwkeurig worden gerespecteerd)

Houd de uitrusting tijdens het transport verwijderd van scherpe kanten en bewaar hem in zijn verpakking. Maak hem schoon met water en zeep, droog hem af met een droge doek en hang hem in een geventileerde ruimte uit de buurt van vuur of warmtebronnen, zelfs als de onderdelen vochtig zijn geworden tijdens het gebruik. Bleekwater en schuurmiddelen zijn strikt verboden. De uitrusting moet worden opgeborgen in zijn originele verpakking in een droge, gematigde en geventileerde ruimte uit de buurt van zonnestralen, warmte en chemische producten.

Niniejsza ulotka powinna być przetłumaczona (jeśli konieczne) przez sprzedawcę na język kraju, w którym używany jest sprzęt.

Bardzo ważne są przypadki błędnego zastosowania. W niniejszej ulotce przedstawiono tylko niektóre z nich.

### **DOZWOLONE SĄ JEDYNIĘ PRAWIDŁOWE SPOSOBY WYKORZYSTANIA OPISANE W NINIEJSZEJ ULOTCE.**

Użytkownik jest odpowiedzialny za ryzyko, na jakie się naraża. Osoby, które nie są w stanie sprostać tym wymaganiom nie powinny używać tego produktu. Spółka KRATOS SAFETY nie ponosi odpowiedzialności za jakikolwiek bezpośredni lub pośredni wypadek zaistniały w skutek wykorzystania niezgodnego z podanym w niniejszej ulotce. Nie należy używać tego sprzętu w sposób przekraczający jego możliwości!

### **SPOSOB WYKORZYSTANIA I ŚRODKI OSTROŻNOŚCI:**

Niewłaściwe wykorzystanie może spowodować poważne lub śmiertelne wypadki. Niniejsza ulotka nie uczy technik korzystania z tego sprzętu, dlatego korzystając z niego powinni jedynie doświadczeni użytkownicy. Istotne jest zatem przeszkolenie w zakresie tych technik przed rozpoczęciem korzystania. Koła są wyłącznie przeznaczone do wciągania ciężarów statycznych lub ratowania osób. Nie jest to wyposażenie chroniące przed upadkami z wysokości, są zgodne z normą EN 12278: Sprzęt alpinistyczny. Koła stanowią system napinania lin (EN 892 i EN 1891) i pozwalają na ograniczenie tarcia. Kół KRATOS SAFETY można używać tylko z linami (tekstylnymi).

Zamocować blokci w niezawodnych punktach mocowania i upewnić się, że napięcie na nich jest odpowiednie w zależności od konfiguracji systemu (jak przykładowo przedstawiono na poniższych rysunkach).

#### **Ogólny przykład:**

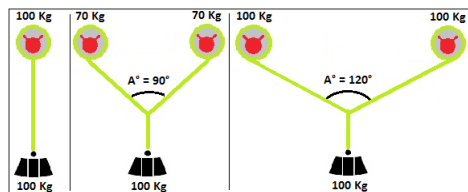

#### **Szczególny przykład zastosowania blokcia:**

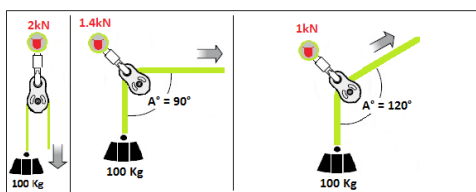

*Dynamiczne efekty masy mogą konsekwentnie zwiększać (2 × lub więcej) działanie sił w całym systemie, należy upewnić się co do oporu stawianego przez elementy systemu, a w szczególności punkt mocowania i unikać wstrząsów, szargania, wahan, ...*

Przy wyborze blokcia należy upewnić się, że jest on odpowiedni do średnicy liny, która będzie używana i do podnoszonych ładunków. Podczas pracy z blokczkami, należy stosować wyłącznie złącza blokujące (EN362). Należy sprawdzić, czy kształt złącza jest zgodny z blokczkami, musi być w nich luz, w żadnym wypadku nie mogą kłinać się na krzątkach blokczków.

Upewnić się, że w trakcie pracy poszczególne elementy sprzętu są stałe w prawidłowej pozycji / wyrównane względem siebie, zwłaszcza lina.

**Ostrzeżenie!** Zawsze należy upewnić się, że blokci są w stanie ustawić się w kierunku, w którym będzie działała siła ciężkości.

Podczas pracy blokciek nie powinien stykać się z powierzchnią, krawędzią, urządzeniami systemu lub czymkolwiek, co może powodować naprężenia w systemie i / lub zakłócać normalne przesuwanie się liny. Należy również upewnić się, że podczas użytkowania lina nie styka się z powierzchnią zewnętrzną (ostre krawędzie).

**Ostrzeżenie!** W przypadku stosowania blokczków przesuwnych z wielokrzątkami należy upewnić się, że wszystkie krzątki są zablokowane **razem** za pomocą złącza (EN362).

Należy upewnić się czy podstawowy montaż zapewnia ograniczenie ruchu wahadłowego w razie upadku oraz czy montaż ten będzie wykonany w taki sposób, aby ograniczyć wysokość upadku.

Przed i podczas użytkowania, należy podjąć środki niezbędne do sprawnego udzielenia pomocy w razie wypadku.

**Ostrzeżenie!** Niektóre schorzenia mogą mieć wpływ na bezpieczeństwo użytkownika, w razie wątpliwości skontaktować się z lekarzem.

**Przed każdym użyciem**, sprawdź stan blokcia: ogledziny: musi być czysty, bez zniekształceń, luzów na osi krzątką, śladów utlenienia, powierzchni trących lub śluzowych, które mogą uszkodzić linę. Sprawdzić stan zużycia krzątki i jego prawidłowe obracanie się. W przypadku odkształcenia lub wątpliwości, nie należy używać blokcia.

### **Zabrania się dodawania, odłączania lub zastępowania którejkolwiek z części składowych urządzenia.**

Środki chemiczne: w przypadku kontaktu ze środkami chemicznymi, rozpuszczalnikami lub środkami łatwopalnymi, które mogłyby wpłynąć na działanie urządzenia, należy wymienić produkt.

CHARAKTERYSTYKA TECHNICZNA: Tworzywo: aluminium.

### **ZGODNOŚĆ STOSOWANIA:**

Należy upewnić się, że urządzenia te są stosowane w połączeniu z innymi systemami odpowiednimi do wspinaczki, eksploracji jaskiń, raftingu i ratownictwa, a ponadto że są wzajemnie zgodne i spełniają obowiązujące zasady, normy i dyrektywy europejskie. We wszystkich przypadkach zaleca się stosować złącza zgodne z normą EN362. Tak więc, przed użyciem należy zapoznać się z zaleceniami dotyczącymi stosowania każdego elementu systemu.

### **NIE WOLNO UŻYWAĆ OSEMEK Z LINAMI METALOWYMI.**

### **OKRES PRZYDATNOŚCI:**

Okres przydatności produktu wynosi on zależy od wielu czynników, takich jak częste lub niewłaściwe użytkowanie, warunki atmosferyczne (wilgoć, mróz i lód), wysokie naprężenia, działanie różnych źródeł ciepła, starzenie, działanie czynników chemicznych,...

Orientacyjny okres przydatności produktu wynosi 10 lat (przy przeprowadzaniu corocznej kontroli przez kompetentną osobę zatwierdzoną przez KRATOS SAFETY), ale może ona ulec skróceniu lub wydłużeniu w zależności od sposobu użytkowania lub/i wyników doroczných kontroli. Urządzenia te muszą być regularnie poddawane kontroli w razie wątpliwości, upadku oraz przynajmniej raz na dwanaście miesięcy przez producenta lub kompetentną osobę przez niego wyznaczoną; ma to na celu upewnienie się co do jego wytrzymałości a co za tym idzie zapewnienie bezpieczeństwa użytkownikowi.

### **KONTROLA:**

Dla własnego bezpieczeństwa należy zawsze sprawdzić swój sprzęt przed, w trakcie i po użyciu i zapewnić gruntowną kontrolę okresową wykonaną przez wykwalifikowaną personel co najmniej raz na 12 miesięcy. Ta częstotliwość może się zmieniać w zależności od częstotliwości i intensywności wykorzystania sprzętu. W przypadku jakichkolwiek wątpliwości co do stanu sprzętu, należy go natychmiast wymienić.

### **OBSLUGA I MAGAZYNOWANIE:** (należy ściśle przestrzegać poniższych zaleceń)

Podczas transportu umieścić sprzęt z dala od ostrych przedmiotów i przechowywać w opakowaniu. Wymyć wodą z mydłem, wytrzeć suchą szmatką i powiesić w przewiewnym miejscu do wyschnięcia z dala od bezpośredniego źródła ciepła lub ognia, również w przypadku elementów zawilgoconych podczas użytkowania. Niedopuszczalne jest stosowanie wybielaczy i detergentów. Sprzęt musi być przechowywany w opakowaniu, w pomieszczeniu suchym i wentylowanym, o umiarkowanej temperaturze, z dala od światła słonecznego, ciepła i substancji chemicznych.

Estas instruções devem ser (eventualmente) traduzidas, pelo revendedor, na língua do país onde o equipamento é utilizado.

Os casos de má utilização são muito numerosos e apenas alguns deles são apresentados nestas instruções.

**APENAS SÃO ADMITIDOS OS MODOS DE UTILIZAÇÃO CORRECTOS DESCRITOS NESTAS INSTRUÇÕES.**

O utilizador é responsável dos riscos aos quais se expõe. As pessoas que não estão em condições de assumir estas responsabilidades não devem utilizar este produto. A sociedade KRATOS SAFETY não pode ser considerada responsável por qualquer acidente directo ou indirecto ocorrido no seguimento de uma utilização diferente das previstas nestas instruções. Não utilizar este equipamento para além dos seus limites!

### INSTRUÇÕES DE UTILIZAÇÃO E PRECAUÇÕES:

Uma utilização incorrecta pode provocar acidentes graves, mesmo mortais. Estas instruções não lhe ensinarão técnicas de utilização deste equipamento, pelo que o uso deste equipamento deve ficar reservado às pessoas especialistas. Por isso é indispensável, antes de utilizar, ter formação nestas técnicas. As roldanas são essencialmente utilizadas para izar cargas estáticas ou no salvamento de pessoas. São equipamentos de protecção individual contra quedas de altura, em conformidade com a norma EN 12278: Equipamentos de alpinismo e de escalada. As roldanas são sistemas de envio de cordas (EN 892 e EN 1891) que permitem a redução da fricção. As roldanas KRATOS SAFETY só devem ser utilizadas com cordas (têxteis).

Fixe as roldanas em pontos de ancoragem fiáveis e assegure-se previamente dos reenvios de esforços sobre o mesmo em função da configuração do seu sistema (cf. figuras em baixo a título de exemplo).

**Caso geral:**

**Caso particular com utilização de uma roldana:**

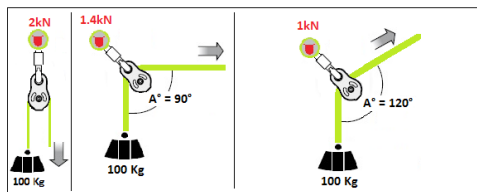
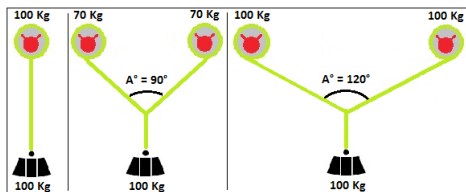

*Os efeitos dinâmicos da massa podem multiplicar-se de forma consistente ( $\times 2$  ou mais) os esforços no conjunto do sistema, assegure-se das resistências dos elementos do sistema e em particular do ponto de ancoragem E evite os choques, os solavancos, os efeitos de pêndulo...*

No momento da escolha da roldana, verifique se ela é apropriada ao diâmetro da corda que vai utilizar e às cargas a elevar.

Durante o trabalho com as roldanas, utilize apenas conectores com bloqueio (EN362). Verifique se a forma dos conectores é compatível com as roldanas, eles devem estar livres nestas, em caso algum devem ficar preso na roldana.

Assegure-se ao longo de todo o trabalho do bom posicionamento/alinhamento dos equipamentos uns em relação aos outros e em particular a corda.

**Atenção!** Assegure-se sempre que as roldanas são capazes de se posicionar na direcção na qual se vai aplicar a carga.

Durante o trabalho, a roldana não deve estar em contacto com uma superfície, uma aresta, um equipamento do sistema ou seja o que for que possa gerar solicitações no sistema e/ou perturbar o deslizamento normal da corda. Procure também que a corda não esteja em contacto com uma superfície exterior (arestas vivas) durante a sua utilização.

**Atenção!** Para as roldanas de flange móvel, durante a utilização, assegure-se que todos os flanges estão bloqueados **em conjunto** com um conector (EN362).

Verifique se a disposição geral limita o movimento pendular em caso de queda e se o trabalho é efectuado de modo a limitar o risco e a altura da queda. Antes e durante qualquer utilização, é aconselhável tomar todas as medidas necessárias para uma eventual operação de salvamento com toda a segurança.

**Atenção!** Alguns quadros clínicos podem afectar a segurança do utilizador, em caso de dúvida contacte o seu médico.

**Antes de qualquer utilização, é necessário verificar o estado da roldana:** inspeção visual: deve estar limpa, sem deformação, sem folga no eixo da roda, nem oxidação, nem parte abrasiva ou cortante susceptível de danificar a corda. Verificar o desgaste da roda e da sua boa rotação. Em caso de deformação ou dúvida, a roldana deve deixar de ser utilizada.

**É proibido adicionar, eliminar ou substituir qualquer componente do aparelho.**

**Produtos químicos:** não utilize o equipamento em caso de contacto com produtos químicos, solventes ou combustíveis, os quais poderão afectar o seu funcionamento.

**CARACTERÍSTICAS TÉCNICAS:** Material: alumínio.

### COMPATIBILIDADE DE UTILIZAÇÃO:

Verifique se estes dispositivos podem ser utilizados em combinação com outros sistemas aptos para o alpinismo, espeleologia, *rafting* e salvamento, e ainda que sejam compatíveis entre si e conformes às regras, normas e directivas europeias aplicáveis. Em todos os casos, aconselhamo-lo a utilizar conectores conformes à Norma EN 362. Deste modo, antes de qualquer utilização, consulte as recomendações de utilização de cada componente do sistema.

**NUNCA UTILIZAR OS DESCENSORES COM CORDAS METÁLICAS.**

### VIDA ÚTIL:

A vida útil do produto está associada a diferentes factores, tais como: uma utilização frequente ou incorrecta, condições climáticas (humidade, geada e gelo), solicitações fortes, exposição a fontes de calor, envelhecimento, exposição a agentes químicos...

A vida útil indicativa do produto é de 10 anos (desde que se respeite a inspeção anual por uma pessoa competente autorizada pela KRATOS SAFETY). O equipamento deve ser sistematicamente inspeccionado em caso de dúvida, de queda e pelo menos todos os doze meses pelo fabricante ou uma pessoa competente, mandatada por ele, de modo a assegurar a sua resistência e, por conseguinte, a segurança do utilizador.

### VERIFICAÇÃO:

Para sua segurança, inspeccione sempre o seu equipamento antes, durante e depois de utilizar e leve-o a um controlo periódico profundo por pessoal competente, no mínimo, a cada 12 meses. Esta frequência poderá variar em função da frequência e intensidade de utilização. Se tiver a menor dúvida sobre o estado do equipamento, substitua-o imediatamente.

### MANUTENÇÃO E ARMAZENAMENTO: (Instruções a respeitar obrigatoriamente)

Durante o transporte, afaste o equipamento de qualquer peça cortante e conserve-o na sua embalagem. Lave-o com água e sabão, limpe-o com um pano seco e pendure-o num local arejado para o deixar secar naturalmente e afastado de qualquer lume directo ou fonte de calor, o mesmo se aplica para os elementos que apanharam humidade durante a sua utilização. A lixívia e detergentes estão rigorosamente proibidos. O equipamento deve estar guardado num local temperado, seco e arejado na sua embalagem, ao abrigo dos raios de sol, calor e produtos químicos.

Denne manual skal oversættes (på et tidspunkt) af forhandleren til sproget i det land, hvor udstyret skal anvendes.

Antallet af tilfælde hvor udstyret bliver brugt forkert er meget talrige, og kun nogle af dem er præsenteret i denne vejledning.

### KUN KORREKT BRUG, SOM BESKRÆVET I DENNE MEDDELELSE, ER TILLADT.

Brugeren er ansvarlig for de risici, han/hun bliver udsat for. Personer, der ikke er i stand til at opfylde disse krav, bør ikke bruge dette produkt. Virksomheden KRATOS SAFETY kan ikke holdes ansvarlig for eventuelle direkte eller indirekte uheld som følge af brug, der ikke er angivet i denne manual. Brug ikke dette udstyr ud over sine grænser!

### RETNINGSLINJER OG FORHOLDSREGLER:

Forkert brug kan medføre alvorlige eller dødelige ulykker. Denne indlægseddell lærer dig ikke teknikkerne til at bruge dette udstyr; brugen af dette udstyr er forbeholdt erfarne brugere. Det er derfor vigtigt, før brug at blive oplært i disse teknikker.

Bloktrisserne anvendes især til at hejse statisk last op og ned eller til nedredning af personer. Det er individuelt faldbeskyttelsesudstyr, der er i overensstemmelse med normen EN 12278: Udstyr til bjergbestigning og klatring Bloktrisserne er systemer til udhæng af reb (EN 892 og EN 1891), der ned sætter friktionen. KRATOS SAFETY bloktrisserne må kun anvendes med (tekstil) reb.

Sæt trisserne fast på fæstepunkter, og sørg for, at de fungerer sammen med systemets konfiguration (jf. figuren nedenfor).

#### Almindelig brug:

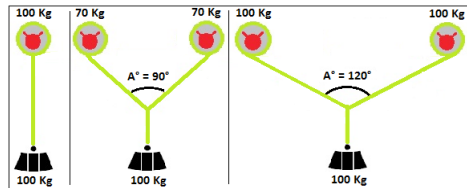

#### Særligt tilfælde med brug af trisse:

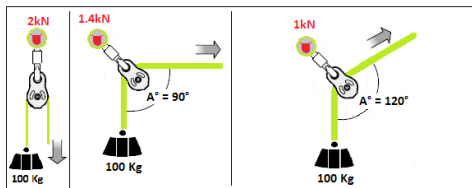

*Massens dynamiske effekter kan på følgende måde øge (x 2 eller mere) kraften i systemet. Sørg for, at systemets elementers yder modstand og særligt ved fæstepunkt, OG undgå stød, slag og penduleffekt, ....*

Ved valg af trisse skal man sørge for, at den er passende i henhold til rebets diameter, der skal benyttes, og det, der skal løftes. Når man arbejder med trisser, skal man kun benytte låsestikket (EN362). Kontrollér, at stikkens form er kompatibel med trisserne. De skal være frie i disse og må under ingen omstændigheder sætte sig fast i trissen.

Sørg under hele arbejdet for, at der er god positionering/indstilling af udstyret de forskellige elementer imellem og særligt med rebet.

**Pas på!** Sørg altid for, at trisserne kan positionere sig i den retning, som vægten vil lægge sig.

Under arbejdet må trissen ikke komme i kontakt med en overflade, en kant, et udstyr fra systemet eller hvad der kan være, der kan risikere at frembringe tryk i systemet og/eller forstyrre rebets normale gliden. Sørg også for, at rebet ikke kommer i kontakt med en ydre overflade (skarpe kanter) under brug.

**Pas på!** For trisser med mobile sidestykker skal man under brug sørge for, at alle sidestykkerne er låst **sammen** med en konnektor (EN362).

Undersøg, om den generelle placering begrænser pendulbevægelsen i tilfælde af fald, og at arbejdet udføres på en måde, så risiko og faldlængde begrænses.

Før og under brugen anbefaler vi, at der tages de nødvendige forholdsregler til at kunne udføre en eventuel redningsaktion under overholdelse af alle sikkerhedsregler. **Bemærk!** Visse lægelige betingelser kan påvirke brugerens sikkerhed, i tvivlstilfælde bør du kontakte din læge.

Inden hver afbenyttelse skal det undersøges trissens tilstand: en visuel inspektion: Den skal være ren, uden forvrængninger, intet spild i trisseblokken, og der må ikke forefindes oxidering eller slibende dele eller sarte skaringer, der kan beskadige rebet. Kontrollér slid på trisseblokken og dennes korrekte rotation. I tilfælde af misdannelse eller tvivl, må trissen ikke benyttes igen.

**Det er forbudt at tilføje, fjerne eller udskifte en hvilken som helst bestanddel på apparatet.**

Kemiske produkter: tag apparatet ud af drift, hvis det kommer i kontakt med kemiske produkter, opløsningsmidler eller brændbare stoffer, som kan påvirke funktionen.

TEKNISKE DATA: Materiale: aluminium.

### FORENELIGHED VED BRUG:

Sørg for at disse enheder bruges i kombination med andre systemer, der er egnet til bjergbestigning, speleologi, rafting og redningsarbejde samt at disse er forenelige og i overensstemmelse med regler, standarder og gældende europæiske direktiver. I alle tilfælde anbefaler vi brug af faldblokke i overensstemmelse med standarden EN362. Således henvises for brugen til anbefalingerne for brugen af hver systemkomponent.

### BRUG ALDRIG NEDFIRINGSAPPARATET MED LINER AF METAL.

### LEVEALDER:

Produktets levealder er afhængig af forskellige faktorer såsom: hyppig brug eller misbrug, vejrforhold (fugtighed, frost og is), højt stress, udsættelse for varme, aldring, udsættelse for kemiske stoffer, ...

Produktets vejledende levealder er 10 år (ved overholdelse af det årlige eftersyn af en kompetent person, der er godkendt af KRATOS SAFETY), men levetiden kan øges eller mindskes alt efter, hvordan apparatet bruges og/eller hvordan resultatet af de årlige eftersyn er. Udstyret skal konsekvent kontrolleres i tvivlstilfælde, eller hvis der forekommer fald, og mindst én gang om året af fabrikanten eller en kompetent person bemyndiget af fabrikanten, og at garanterer udstyrets modstandsdygtighed og brugerens sikkerhed.

### KONTROL:

Inspicér altid for din egen sikkerhed skyld dit udstyr før, under og efter brug, og sørg for, at det passerer en grundig periodisk inspektion af en kvalificeret person mindst hver 12. måned. Denne frekvens kan variere afhængigt af hyppigheden og intensiteten af brug. Hvis du er i tvivl om udstyrets tilstand skal det udskiftes med det samme.

### VEDLIGEHOLDELSE OG OPBEVARING: (Instruktionerne skal følges nøje)

Under transport skal udstyrets holdes væk fra skarpe genstande, og det skal opbevares i emballagen. Rengør med sæbe og vand, tør af med en tør klud og hæng det op i et ventileret område for at tørre naturligt og væk fra enhver direkte varmekilde eller varme, selv for elementer, der har været udsat for fugt under brug. Blegemiddel og rengøringsmidler er strengt forbudt. Udstyret skal opbevares i emballagen i et tempereret, tørt og ventileret lokale, væk fra sollys, varme og kemikalier.

Jälleennyöjään on käännätävä (tarvittaessa) nämä käyttöohjeet sen maan kielelle, jossa laitetta käytetään.

Virheellisiä käyttötapoja on lukuisia, ja vain muutama niistä esitellään näissä käyttöohjeissa.

**VAIN NÄISSÄ KÄYTTÖOHJEISSA KUVAUTU ASIANMUKAISET KÄYTTÖTAVAT OVAT SALLITTUJA.**

Käyttäjän on vastuussa riskeistä, jolle hän altistuu. Henkilöt, jotka eivät pysty kantamaan tällaista vastuuta, eivät saa käyttää tuotetta. KRATOS SAFETY -yritystä ei voida pitää vastuussa onnettomuudesta, joka aiheutuu suoraan tai epäsuoraan käytöstä, jota ei ole kuvattu näissä käyttöohjeissa. Laitetta ei saa käyttää sen määritysten ulkopuolella!

### **KÄYTTÖOHJEET JA VAROITUSPITEET:**

Virheellinen käyttö voi aiheuttaa vakavia onnettomuuksia, jopa kuoleman. Nämä käyttöohjeet eivät opeta tämän laitteen käyttötekniikkaa, vaan tämän laitteen käyttö on varattu asiantuntijoille. On välttämätöntä koulutautua ennen käyttöä tämän laitteen tekniikkoihin.

Taljarullia käytetään pääasiassa staattisten kuormien nostamisessa tai henkilöiden pelastamisessa. Ne ovat putoamisuojaimia ja standardin EN 12278 – Vuorikiipeilyvarusteet – mukaisia. Taljarullat ovat kitkan vähentämisen mahdollistavia köyseen (EN 892 ja EN 1891) ohjauksjärjestelmiä. KRATOS SAFETY -taljarullissa saadaan käyttää yksinomaan (tekstiili)köysiä.

Kiinnitä hihnapyörät luotettavasti kiinnityspisteisiin ja varmista etukäteen palautusrasitukset järjestelmäsi kokoonpanon perusteella (katso alla olevia kuvia esimerkkeinä).

#### **Yleistapaus:**

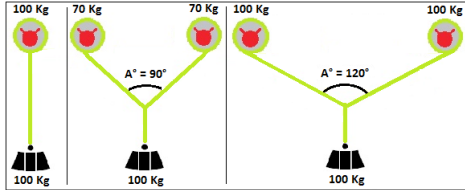

#### **Erityistapaus hihnapyörää käytettäessä:**

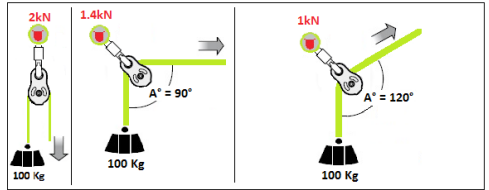

**Massan dynaamiset vaikutukset voivat moninkertaistaa seuraavalla tavalla (x2 tai enemmän) järjestelmäkokoaisuuden rasitukset. Varmista järjestelmän elementtien vastukset, ja erityisesti kiinnityspisteen vastukset, JA vältä törmäyksiä, nykäyksiä, heilurivaikutuksia, ...**

Varmista hihnapyörää valitessa, että se sopii käyttämäsi köyden halkaisijaan ja nostettaviin kuormiin.

Kun työskentelet hihnapyöröiden kanssa, käytä ainoastaan lukkoliittimiä (EN362). Tarkasta, että liittimen muoto on yhdenmukainen hihnapyörän kanssa. Niiden tulee olla vapaana hihnapyörässä, eivätkä ne saa missään tapauksessa jäädä hihnapyörään kiinni.

Varmista työn aikana laitteiden hyvä asento / kohdistus toisiinsa ja erityisesti köyteen nähden.

**Huomio!** Varmista aina, että hihnapyörät on asetettu suuntaan, johon kuorma kohdistuu.

Hihnapyörä ei saa työn aikana olla kosketuksessa pinnan, reunan, sellaisen laitteiston kanssa, joka voisi estää järjestelmän toiminnan ja/tai haitata köyden normaalia kulkua. Tarkasta myös, että köysi ei ole kosketuksessa ulkoisen pinnan (terävät reunat) kanssa sen käytön aikana.

**Huomio!** Varmista, kun käytät hihnapyörää, joissa on liukuva laippa, että kaikki laipat on lukittu **yhdessä** liittimen (EN362) kanssa.

Tarkista, että yleisasetelmassa on huomioitu ns. ”heiluriliike” putoamisen sattuessa ja että työ voidaan tehdä turvallisesti ja että putoamiskorkeus pysyy mahdollisimman pienenä.

Suosittellemme, että ennen käyttöä ja sen aikana varustaudutaan niin, että mahdollinen pelastaminen voi tapahtua täysin turvallisesti.

**Huomio!** Käyttäjän terveydentila voi vaikuttaa turvallisuuteen, epäselvissä tilanteissa ota yhteyttä lääkäriin.

**Aina ennen käyttöä,** varmista hihnapyörän kunto: silmämääräinen tarkistus: sen on oltava puhdas, ei epäpuodustumia, ei välystä vetopyörän akselissa, ei hapatumista, ei hankaavia tai leikkaavia osia, jotka voisivat vahingoittaa köyttä. Tarkista vetopyörän kuluminen ja sen hyvä pyöriminen. Jos hihnapyörässä on epäpuodustumia tai olet epävarma, älä käytä sitä enää.

**Laitteen komponenttien poistaminen, lisääminen tai vaihtaminen on ehdottomasti kielletty.**

**Kemikaalit:** ota laite pois käytöstä, jos se joutuu kosketuksiin sellaisten kemikaalien, liuotimien tai polttoaineiden kanssa, jotka voivat vaikuttaa sen toimintaan.

**TEKNISET OMINAISUUDET:** Materiaali: alumiini.

### **YHTEENSOPIVA KÄYTTÖ:**

Varmista, että näitä laitteita käytetään yhdessä muiden kiipeily-, luolatuokimus-, koskenlasku- tai pelastustoimintaan sopivien varusteiden kanssa tai että ne ovat muuten yhteensopivia keskenään ja sovellettavien asetusten, standardien ja eurooppalaisten direktiivien mukaisia. Kaikissa tapauksissa suosittelemme käyttämään liittimiä, jotka ovat standardin EN362 mukaisia. Tarkasta ennen jokaista käyttökertaa kunkin järjestelmän osan käyttösuositukset.

**LASKEUTUMISLAITTEITA EI SAA KOSKAAN KÄYTTÄÄ METALLIKÖYSIEN KANSKA.**

### **KÄYTTÖIKÄ:**

Tuotteen käyttöikä liittyy seuraavansiis tekijöihin: tiheä tai virheellinen käyttö, ilmasto-olosuhteet (kosteus, pakkanen ja jää), raskas käyttö, alituminen lämmönlähteille, vanhentuminen, alituminen kemikaaleille, ...

Tuotteen ohjeellinen käyttöikä on 10 vuotta (noudattamalla KRATOS SAFETY n hyväksymän pätevä henkilön suorittaman vuositarkastusta), mutta se voi olla joko pidempi tai lyhyempi riippuen käyttöolosuhteista ja/tai vuosittaisista tarkistustuloksista. Varuste on annettava systemaattisesti valmistajan tai tämän valittuun henkilön tarkistettavaksi epävarmoissa tapauksissa, putoamisen jälkeen tai vähintään 12 kk:n välein sen kestävyuden ja täten käyttäjän turvallisuuden takaamiseksi.

### **TARKISTUS:**

Oman turvallisuutesi vuoksi, tarkasta laitteesi aina ennen käyttöä, sen aikana ja käytön jälkeen, ja teetä määräaikainen syvä tarkistus päteväällä henkilöstöllä vähintään 12 kuukauden välein. Tarkastusryhmä voi vaihdella käytötiheyden ja -voimakkuuden mukaisesti. Jos sinulla on pieninkin epäily laitteen kunnosta, vaihda se välittömästi.

### **HUOLTO JA VARASTOINTI:** (Ohjeita on noudatettava tarkasti)

Pidä kuljetuksen aikana laite poissa kaikista leikkaavista osista, ja säilytä sitä pakkauksessaan. Puhdista se vedellä ja saippualla ja pyyhi kuivalla liinalla. Ripusta se ilmastoituu tilaan, jotta se voi kuivua luonnollisesti kaukana avotulesta tai lämmönlähteistä. Kuivaa näin myös käytön aikana kastuneet osat. Valkaisuaine ja puhdistusaineet ovat ehdottomasti kiellettyjä. Laitetta on säilytettävä leudossa, kuivassa ja ilmastoidussa tilassa sen omassa pakkauksessaan, suojassa auringonvalolta, kuumuudelta ja kemikaaleilta.



Denne meldingen må (etter hvert) oversettes av forhandleren til det språk som tales i landet der utrustningen anvendes.

Antallet fall på grunn av feil bruk er veldig høyt og bare visse av dem presenteres i denne meldingen.

**KUN DE KORREKTE BRUKSANVISNINGENE SOM BESKRIVES I DENNE MELDINGEN ER GODKJENTE.**

Brukeren er ansvarlig for de risikoer som denne utsetter seg for. Personer som ikke kan ta på seg dette ansvaret bør ikke bruke dette produktet. Foretaket KRATOS SAFETY kan ikke holdes ansvarlig for alle de ulykker som, direkte eller indirekte, følger av at produktet er brukt på annet vis enn hva som angis i denne meldingen. Bruk ikke produktet ut over dets begrensninger!

**BRUKSANVISNINGER OG FORSIKTIGHETSILTAK:**

Feil bruk kan føre til alvorlige, til og med dødelige ulykker. Denne meldingen inneholder ikke bruksteknikker for utrustningen, det bør altså overlates til eksperter å bruke den. Det er dermed av aller høyeste viktighet å ha god kjennskap til disse teknikkene før bruk.

Trinsene brukes hovedsakelig til å heise statisk last eller ved personredning. Dette er et personlig verneutstyr mot fall i høyden som tilfredsstiller standarden EN 12278: Utstyr for alpinisme og klatring. Trinsene utgjør retursystemer for liner (EN 892 og EN 1891) som gjør det mulig å redusere friksjon. KRATOS SAFETY skal kun brukes med tau (av tekstil).

Sæt trissene fast på festepunkter, og sørg for, at de fungerer sammen med systemets konfigurasjon (jf. figuren nedenfor).

**Alminnelig bruk:**

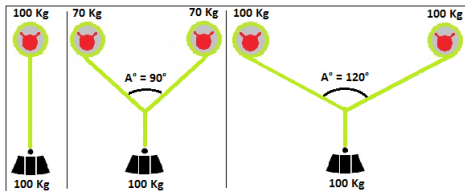

**Spesielt tilfelle med bruk av trisse:**

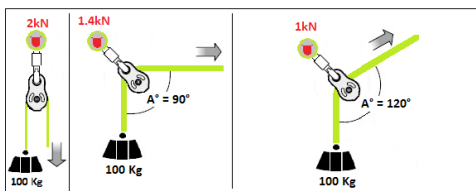

*Massens dynamiske effekter kan på følgende måte øke (x 2 eller mer) kraften i systemet. Sørg for, at systemets elementer yter motstand og spesielt ved festepunkt, OG unngå støt, slag og pendeleffekt, ...*

Ved valg av trisse skal man sørge for at den er passende i henhold til tauets diameter som skal benyttes og det som skal løftes. Når man arbeider med trisser, skal man kun benytte låsestikket (EN362). Kontroller at stikkens form er kompatibel med trissene. De skal være frie i disse og må under ingen omstendigheter sette seg fast i trissen.

Sørg for at der er god posisjonering/innstilling av utstyret mellom de forskjellige elementene og spesielt med tauet under hele arbeidet.

**Pass på!** Sørg alltid for at trissene kan posisjonere seg i retningen som vekten vil legge seg.

Under arbeidet må ikke trissen komme i kontakt med en overflate, en kant, et utstyr fra systemet eller hva som helst som kan risikere å frembringe trykk i systemet og/eller forstyrre tauets normale glid. Sørg også for at tauet ikke kommer i kontakt med en ytre overflate (skarpe kanter) under bruk.

**Pass på!** For trisser med mobile sidestykker skal man under bruk sørge for at alle sidestykkene er låst **sammen** med en konnektor (EN362).

Kontroller at arbeidet generelt utføres på en måte som gir minimale pendelbevegelser ved fall og begrenser risikoen og fallhøyden.

Før og under bruk anbefaler vi at du tar nødvendige forholdsregler for at en eventuell redningssituasjon skal kunne gjennomføres på en trygg måte.

**Viktig!** Visse medisinske tilstander kan påvirke brukerens sikkerhet. Kontakt lege dersom du er i tvil om dette gjelder deg.

For hver gangs bruk må, trissens tilstand: en visuell inspeksjon: Den skal være ren, uten forurengning, ingen slark i trisseblokken, og det må ikke forekomme oksidering eller slipende deler eller sært skjæringer som kan skade tauet. Kontroller glid på trisseblokken og dennes korrekte rotasjon. I tilfelle misdannelse eller tvil, må ikke trissen benyttes igjen.

**Det er forbudt å fjerne, legge til eller skifte ut noen av delene på enheten.**

Kjemikalier: Ta utstyret ut av bruk dersom den kommer i kontakt med kjemikalier, løsemidler eller brennbart materiale som kan påvirke utstyrets funksjon.

TEKNISKE EGENSKAPER: Materiale: aluminium.

**KOMPATIBILITET:**

Kontroller at disse anordningene brukes i kombinasjon med andre system egnet for bergbestigning, grottekryping, fosseklating og hjelpeinnsatser, samt at de dessuten er kompatible med hverandre og i samsvar med reglene, standarder og gjeldende europeiske direktiver. I alle tilfeller råder vi deg til å bruke låsekabiner som er i overensstemmelse med EN 362. Henvis på slik måte for bruk til brukerveiledningene for hver komponent i systemet.

**BRUK ALDRI SELEN SAMMEN MED METALLREP.**

**LEVETID:**

Levetiden avhenger av ulike faktorer som: hyppig eller feilaktig bruk, klimaforhold (fukt, snø og is), høy friksjon, eksponering for varmekilder, aldring, eksponering for kjemikalier...

Produktets angitte levetid er ti år (i henhold til den årlige inspeksjon som godkjennes av KRATOS SAFETY og gjennomføres av en kompetent inspektør), men kan være lengre eller kortere avhengig av bruk og/eller resultatene av årlige ettersyn. Utstyret skal rutinemessig sjekkes når du er i tvil, ved fall og minst hver 12. måned av produsenten eller en kompetent person som produsenten utpeker for å sikre bruddstyrke og dermed brukerens sikkerhet.

**KONTROLL:**

Kontroller for din sikkerhet alltid utrustningen før, under og etter bruk og få utført en regelmessig og grundig kontroll av en kompetent inspektør minst hver tolvte måned. Frekvens av kontrollene kan variere etter frekvens og intensitet av bruk. Om du har den minste tvil til utrustningen må du bytte den ut med det samme.

**STELL OG OPPBEVARING:** (Vennligst følg instruksjonene omhyggelig)

Ved transport må utrustningen holdes langt unna skape gjenstander og den må oppbevares i forpakningen sin. Vask med såpe og vann, tork med en tørr fille og heng den opp i et ventilert rom slik at den kan selvtørke, hold unna åpen ild eller varmekilder samt varmeelement som eksponeres for fukt under bruk. Blekemiddel og vaskemiddel er strengt forbudt. Utrustningen bør lagres i romtemperatur, tørr og ventilert i sin forpakning, ikke i direkte sollys, varme eller nær kjemikalier.



Detta meddelande måste (så småningom) översättas av återförsäljaren till språket som talas i landet där utrustningen används.

Antalet fall av felaktig användning är mycket högt, och bara vissa av dem presenteras i det här meddelande.

**ENBART DE KORREKTA ANVÄNDARINSTRUKTIONERNA SOM BESKRIVS I DETTA MEDDELANDE ÄR GODKÄNDA.**

Användaren är ansvarig för de risker som denne utsätter sig för. Personer som inte kan ta på sig detta ansvar bör inte använda denna produkt. Företaget KRATOS SAFETY kan inte hållas ansvarigt för alla de olyckor som, direkt eller indirekt, följer på att produkten använts på annat sätt än vad som anges i detta meddelande. Använd inte produkten utöver dess begränsningar!

**ANVÄNDARINSTRUKTIONER OCH FÖRSIKTIGHETSMÅTT:**

Ett felaktigt användande kan orsaka allvarliga, till och med dödliga, olyckor. Detta meddelande lär inte ut användartekniker för utrustningen, det bör alltså reserveras åt experter att använda den. Det är således av allra högsta väsentlighet att utbilda sig inom dessa tekniker innan bruk.

Remskivorna används huvudsakligen för att lyfta statiska laster eller för att rädda personer. Detta är personliga fallskyddsutrustningar som överensstämmer med standarden SS-EN 12278: Utrustningar för bergsbestigning och klättring. Remskivor är system för dynamiska klättrerrep (SS-EN 892 och SS-EN 1891) som minskar friktionen. Remskivorna KRATOS SAFETY ska endast användas med rep (tyg).

Fäst remskivorna på stadiga ankarpunkter och se i förväg om den klarar ansträngningen beroende på systemkonfiguration (se bilden nedan till exempel).

**Allmän användning:**

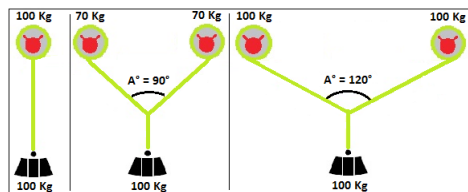

**Specialfall med användning av en remskiva:**

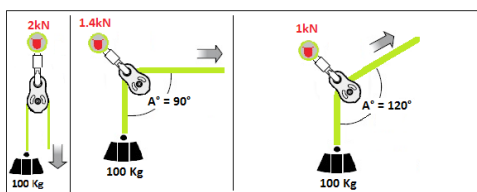

De dynamiska effekterna av massan kan öka konsekvent (2 × eller fler) ansträngningarna på hela systemet, se till systemkomponenternas motstånd, särskilt vid fästpunkten för att undvika stötar, motstötar, balanseffekter ...

Vid valet av remskiva, kontrollera att denna är lämplig till repets diameter som skall användas och även i förhållande till tyngden av det som skall lyftas.

När du arbetar med remskivor, använd enbart låsanordningskontaktodon (EN362). Kontrollera att formen på kontaktodonen är kompatibla med remskivorna, de måste vara fritt placerade i dem och ska inte under några omständigheter fastna i remskivan.

Särkerställ att ha god positionering/inställning på utrustningen gentemot varandra, speciellt repet, under hela arbetsgången.

**Varning!** Se alltid till att remskivorna har möjlighet att positionera sig i den riktning som tyngden som skall lyftas.

Remskivan får inte vara i kontakt med en yta, en stoppkloss, systemutrustning eller något som kan störa spänningen i systemet och/eller stora den normala glidningen av repet, under användning. Se också till att repet inte är i kontakt med en yttre yta (vassa kanter) under användning.

**Varning!** För remskiva rörlig fläns se till att alla plattorna läses **samma** med ett kontaktodon under användning (EN362).

Kontrollera att installationen generellt begränsar pendling i händelse av fall och att arbetet utförs på ett sådant sätt att fallrisk och fallhöjd begränsas.

Vid och under användning rekommenderas att alla nödvändiga åtgärder vid eventuell räddningsmanöver görs med största möjliga säkerhet i åtanke.

**Varning!** Vissa hälsotillstånd kan ha inverkan på användarens säkerhet, kontakta din läkare om du är osäker.

Kontrollera före varje användning remskivans tillstånd genom visuell inspektion: den måste vara ren, ingen distorsion, fri från smuts i axelskivan, fri från oxidering, och vassa kanter som kan skada repet. Kontrollera slitaget på trissan och att den har en bra rotation. Vid fall av deformation eller tvivel på dess tillförlitlighet, bör remskivan inte återanvändas.

Det är förbjudet att ta bort eller byta ut någon av anordningens komponenter.

Kemiska produkter: utrustningen ska genast kasseras om den kommit i kontakt med någon kemisk produkt, lösningsmedel eller bränslen som kan påverka funktionen.

TEKNISKA FUNKTIONER: Material: aluminium.

**KOMPATIBILITET:**

Kontrollera att dessa anordningar används i kombination med andra system lämpliga för bergsbestigning, grottkrypning, försrättning och hjälpsatser, samt att de dessutom är kompatibla med varandra och i samklang med reglerna, standarden och de tillämpliga europeiska direktiven. I alla händelser råder vi dig att använda låsarkabiner som överensstämmer med EN 362. Hänvisa på så sätt innan användandet till användarrekommandationerna för varje komponent i systemet.

**ANVÄND ALDRIG FIRNINGSÅTTAN TILLSAMMANS MED METALLREP.**

**LIVSLÅNGD:**

Livslängden beror på olika faktorer såsom: frekvent eller felaktigt användande, klimatförhållande (fukt, snö och is), hög friktion, exponering för värmekällor, föräldrande, exponering för kemikalier ...

Produktens indikerade livslängd är tio år (i enlighet med den årliga inspektion som godkänns av KRATOS SAFETY och genomförs av en kompetent inspektör), men den kan bli längre eller kortare beroende på användning och/eller utfallet av årliga kontroller. För att kontrollera utrustningens hållfasthet och därmed säkerställa användarens säkerhet måste utrustningen vid tveksamhet, efter fall och minst var 12:e månad alltid kontrolleras av tillverkaren eller av denne anvisad behörig person.

**KONTROLL:**

Kontrollera för din säkerhet alltid utrustning innan, under och efter användning och låt utföra en regelbunden och grundlig kontroll av en kompetent inspektör, åtminstone var tolfte månad. Frekvensen av kontrollerna kan variera beroende på frekvensen och intensiteten av användandet. Om du har minsta tvivel på din utrustnings tillstånd, byt genast ut den.

**UNDERHÅLL OCH FÖRVARING:** (Vänligen följ anvisningarna omsorgsfullt)

Håll vid transport utrustningen långt ifrån vassa föremål och behåll den i sin förpackning. Tvätta med tvål och vatten, torka med en torr trasa och häng upp i en ventilerad lokal för att självtorka, håll borta från öppen eld eller värmekällor samt värmeelement som exponerats för fukt under användning. Blekmedel och tvättmedel är strikt förbjudna. Utrustningen bör lagras i rumstemperatur, torr och ventilerat i sin förpackning, ej i direkt solljus, värme eller nära kemikalier.

Bu tanıtma yazısı ekipmanın kullanılacağı ülkenin diline çevrilmelidir (muhtemelen satıcı tarafından.)

Hatalı kullanım vakaları çok sayıda olup bu tanıtma yazısında bunlardan sadece bazıları belirtilmiştir.

**SADECE BU TANITIM YAZISINDA AÇIKLANAN DOĞRU KULLANIM ŞEKİLLERİ KABUL EDİLECEKTİR.**

Kullanıcı maruz kalabileceği risklerden sorumludur. Bu sorumlulukları üstlenme kabiliyetine sahip olmayan kişiler bu ürünü kullanmamalıdır. KRATOS SAFETY firması bu tanıtma yazısında öngörülenin haricinde bir kullanımdan kaynaklanan doğrudan veya dolaylı hiçbir kazadan sorumlu tutulamaz. Bu ekipman burada belirtilen sınırlarını aşacak şekilde kullanılmamalıdır!

### **KULLANMAŞEKLİ VE ÖNLEMLER:**

Yanlış bir kullanım ciddi kazalara ve hatta ölümlere bile yol açabilir. Bu tanıtım yazısı bu ekipmanın kullanım tekniklerini öğretmeyecektir. Dolayısıyla ekipmanın kullanılması uzman kişilerle bırakılmalıdır. Bu nedenle, kullanmadan önce bu teknikler hakkında bilgi sahibi olmak gerekir.

Makaralar özellikle statik yükü yukarı çekmek veya insan kurtarmak için kullanılır. Bunlar, yüksekten düşmeye karşı korumak üzere tasarlanmış kişisel koruyucu donanımlardır ve günlük ile taşıma donanımları hakkındaki EN 12278 standartına uygundur. Makaralar sürtünmeyi azaltan halat çekme sistemleridir (EN 892 ve EN 1891). KRATOS SAFETY makaraları sadece dokuma halatlarla kullanılabilir.

Makaraları güvenilir ankraj noktalarına sabitleyin ve kullanım öncesinde sisteminize uygun yükü taşıyabileceğinden emin olun. (aşağıdaki şekiller örnek niteliğindedir).

#### **Genel kullanım :**

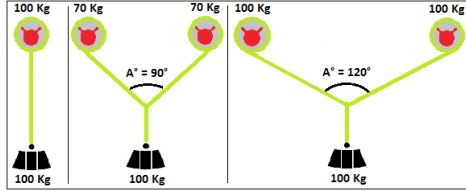

#### **Özel durum:**

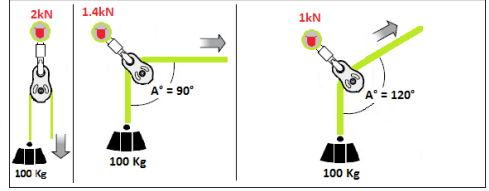

**Kütlelerin dinamik etkileri sistemin bütününde yükleri önemli şekilde artırabilir** ( $\times 2$  veya daha fazla), özellikle ankraj noktası olmak üzere sistemdeki elemanların mukavemet değerlerinden emin olun VE darbeleri, salınım etkisini engelleyin....

Makara seçiminde, kaldıracağınız yüke uygun halat için uygun çapta olduğunu kontrol edin.

Makaralarla çalışırken sadece EN 362 normuna uygun kilimli konektörler kullanın. Konektör şeklinin makaraya uygun olduğunu denetleyin. Konektörler makara içinde serbest olmalı ve hiçbir şekilde makara içinde sıkışmamalıdır.

Çalışma süresince, başta halat olmak üzere elemanların birbirine göre konumunu/hizmasını kontrol edin.

**Dikkat!** Makaraların yükün uygulanacağı yönde konumlandırıldığından her zaman emin olun.

Çalışma sırasında makaralar herhangi bir yüzey, kenar veya sistemin bir başka elemanı, sisteme sıkıntılar yaratabilecek ve/veya halatın normal şekilde kaymasını engelleyecek cisimlerle temas etmemelidir. Halatın da kullanım sırasında keskin kenarlı dış yüzeylerle temas etmesini sağlayın.

**Dikkat!** Hareketli flanşlı makaralarda, kullanım sırasında tüm flanşların bir konektörle **bir arada** kilitlendiğinden emin olun. (EN362).

Sistemin genel durumunun düşme esnasında sarkaç hareketini, düşme riskini ve yüksekliliği sınırlayacak biçimde yaptığımız kontrol ediniz.

Kullanımdan önce ve kullanımı esnasında olası bir kurtarma işlemini güvenle yapabilemeniz için gerekli önlemleri almanız tavsiye ederiz.

**Dikkat!** Bazı tıbbi koşullar kullanıcının güvenliğini olumsuz yönde etkileyebilir. Şüphe etmeniz halinde hekiminize danışınız.

Her kullanımdan önce, makaraların durumunu denetleyin: görsel kontrol: temiz olmalı, şekil bozukluğu, tekerlek aksında boşluk, oksitlenme, halata zarar verebilecek sivri, kesici parçalar olmamalı. Tekerleklerin durumunu ve dönüşünü kontrol edin. Asınma veya şüpheli durumlarda makarayı kullanmayın. **Ekipmana herhangi bir parça eklenmemeli, parça çıkartılmamalı veya başka bir parçayla değiştirilmemelidir.**

**Kimyasal maddeler:** Kayış düzgün çalışmasını olumsuz yönde etkileyebilecek kimyasal maddeler, solventler veya yanıcı maddeler ile temas ederse hizmet dışına çıkarılmalıdır.

**TEKNİK ÖZELLİKLER:** Malzeme: Alüminyum.

### **UYUMLU KULLANIM ŞEKİLLERİ:**

Bu ekipmanların dağılımı, mağaracılığa, rafting ve ilkyardıma uygun diğer sistemler ile birlikte kullanıldığından emin olun. Öte yandan, kendi aralarında uyumlu olduğundan, uygulanabilir Avrupa kurallarına, normlarına ve yönergelerine uygun olduğundan da emin olun. Her durumda, EN362 normuna uygun bağlantılar kullanmanızı tavsiye ederiz. Her kullanımdan önce sistemin her parçasıyla ilgili kullanım tavsiyelerine başvurun.

İNDİRİCİLER HİÇBİR ZAMAN METAL İPİLERLE KULLANILMAMALIDIR.

### **ÜRÜNÜN ÖMRÜ:**

Ürünün ömrü sık veya yanlış kullanıma, iklim şartları (nem, don ve buzlanma), zorlanma, ısı kaynaklarına maruz kalma, eskime, kimyasal maddelerle maruz kalma gibi şartlara bağlı olarak değişebilir.

Ürünün belirtilen ömrü 10 yıldır (KRATOS SAFETY tarafından kabul edilen uzman bir kişi tarafından yıllık incelemesinin yapılması koşuluyla), ancak kullanılışına ve yapılan yıllık kontrollerin sonucuna bağlı olarak bu süre daha uzun veya kısa olabilir. Ekipman şüphe edilmesi veya düşme eyleminin gerçekleşmesi durumlarda ve en azından her on iki ayda bir, ekipmanın durumundan ve dolayısıyla kullanıcının güvenliğinden emin olmak amacıyla kullanıma imalatçı veya onun tarafından görevlendirilen uzman bir kişi tarafından düzenli bir biçimde kontrolden geçirilmelidir.

### **KONTROL:**

Kendi güvenliğiniz için ekipmanınızı kullanmadan önce, kullanım esnasında ve sonrasında kontrol edin ve en azından her 12 ayda bir uzman bir kişi tarafından ayrıntılı bir periyodik kontrolden geçirilmesini sağlayın. Bu kontrol süresi kullanım yoğunluğuna ve sıklığına bağlı olarak değişebilir. Eğer ekipmanın durumu hakkında en küçük bir endişeniz varsa derhal yenisiyle değiştirin.

**BAKIM VE SAKLAMA:** (Kesinlikle uyulması gereken talimatlar)

Nakliye esnasında ekipmanın her türlü kesici cisme temas etmesi engellenmeli ve ambalajında muhafaza edilmelidir. Su ve sabun ile temizlenmeli, kuru bez ile silinmeli ve doğal olarak kuruyabilmesi için iyi havalandırılmalı, her türlü ateş veya ısı kaynağından uzak bir yere asılmalıdır. Aynı durum kullanım esnasında ıslanan parçalar için de geçerlidir. Çamaşır suyu ve deterjanların kullanılması kesinlikle yasaktır. Ekipman orta sıcaklıktaki, kuru ve havalandırılan bir yerde, ambalajında, güneş ışınlarından, sıcağın ve kimyasal maddelerden korunan bir yerde saklanmalıdır.



# NOTES

A series of horizontal dotted lines for writing notes, spanning the width of the page.



# NOTES

A series of horizontal dotted lines for writing notes, spanning the width of the page.



**FICHE D'IDENTIFICATION DE L'ÉQUIPEMENT / EQUIPMENT IDENTIFICATION SHEET / IDENT-DATENBLATT DES GERÄTES / FICHA DE IDENTIFICACIÓN DEL EQUIPO / SCHEDA DI IDENTIFICAZIONE DEL DISPOSITIVO / IDENTIFIKATIEKAART VAN DER UTRUSTING / KARTA IDENTYFIKACYJNA SPRZĘTU / FICHA DE IDENTIFICAÇÃO DO EQUIPAMENTO / UDSKYRETS IDENTIFIKATIONSBLAD / LAITTEN TIEDOT / IDENTIFIKASJONSKORT FOR UTSTYRET / ID-KORT FÖR UTRÜSTNINGEN / IDENTIFIKACIJSKA LISTINA OPREME / EKIPMAN TANITIM FORMU / IDENTIFIKAČNÍ LISTINA ZAŘIŽENÍ / IDENTIFIKAČNÝ / ZÁZNAM ZARIADENIA**

Nom de l'utilisateur / User's name / Name des Benutzers / Nombre del usuario / Nome dell'utilizzatore / Naam van de gebruiker / Nazwisko użytkownika / Nome do utilizador / Bruger Navn / Käyttäjän nimi / Bruker navn / Användarnamn / Kullanıcı Adı / Ime uporabnika / Jméno uživatele / Meno používateľa:

Référence / Reference / TeileNr. / Referencia / Riferimento / Bestellnr. / Nº ref. / Referência / Reference / Viite / Referanse / Referens / Referans / Referencia / Referenčni číslo / Referencia:

Nº de lot (ou série) / Batch (or serial) nº / Losnummer (oder Serielle) / Nº de lote (o de serie) / Nº di lotto (o serie) / Lotnummer (of serie) / Nº partii (lub serii) / Nº de lote (ou série) / Partiets nummer (eller serie) / Erän numero (tai sarja) / Varepartiets nummer (eller serial) / Varunummer (eller serie) / Partii numerasi (veya seri) / Številka serije (ali serija) / Číslo sarže (nebo řada) / Číslo Sarže (alebo řad):

Date de fabrication / Date of manufacture / Herstellungsdatum / Fecha de fabricación / Data di fabbricazione / Productiedatum / Data produkcyj / Data de fabrico / Fremstillingsdato / Valmistuspäivämäärä / Dato for produksjon / Datum för tillverkning / Datum proizvodnje / Üretim tarihi / Datum výroby / Datum výroby:

Date d'achat / Date of purchase / Kaufdatum / Fecha de compra / Data d'acquisto / Aankoopdatum / Data zakupu / Data de compra / Kobsdato / Ostoppåvä / Kjøpsdato / Inkøpsdatum / Satn alma tarihi / Datum nakupa / Datum nákupu / Datum nákupu:

Date de 1ère mise en service / Date of 1st use / Datum der 1. Inbetriebnahme / Fecha de la 1ª puesta en servicio / Data della 1ª messa in esercizio / Datum eerste gebruik / Data pierwszego użycia / Data da 1ª utilização / Dato for idriftsettelse / Käyttöönottajankohta / Dato for igångkjöring / Datum för idrifttagning / İlk devreye tarihi / Datum prve uporabe / Datum prvniho použití / Datum prvého uvedenia do prevádzky:

Fabricant / Manufacturer / Hersteller / Fabricante / Produttore / Fabrikant / Producenta / Fabricante/ Fabrikant / Valmistaja / Producent / Tillverkare / Proizvajalec / Üretici/ Výrobce/ Výrobca:

Adresse / Address / Adresse / Dirección / Indirizzo / Adres / Adres / Endereço / Adresse / Osoite / Adresse / Adress / Naslov / Adres / Adresa / Adresa:

Tel, fax, email et site Internet / Tel, fax, e-mail and website / Tel, Fax, E-mail and Website / Tel, fax, email y website / Telefono, fax, e-mail e sito internet / Telefon, fax, e-mail og hjemmeside / Tel., faks, email i strömy internetowej / Tel., fax, e-mail e página Internet / TH, fax, e-mail og hjemmeside / Puhelin, faksi, sähköposti ja verkkosivustot / Tel, faks, e-post og nettside / Tfn, fax, e-post och hemsida / Tel, faks, e-naslov in spletna stran / Tel faks, e-posta ve web sitesi / Telefon, fax, e-mail a webové stránky / Telefon, fax, e-mail a webové stránky:

**EXAMEN PÉRIODIQUE ET HISTORIQUE DES RÉPARATIONS / PERIODIC EXAMINATION AND REPAIR HISTORY / REGELMÄBIGE INSPEKTION UND REPARATUR HISTORIE / EXAMEN PERIÓDICO E HISTÓRICO DE LAS REPARACIONES / CONTROLLO PERIODICO E STORICO RIPARAZIONI / PERIODIEKE INSPECTIE EN OVERZICHT REPARATIES / PRZEGLĄD OKRESOWY I HISTORIA NAPRAW / VERIFICAÇÃO PERIÓDICA E HISTÓRICA DAS REPARAÇÕES / PERIODISK UNDERSØGELSE OG HISTORIK FOR REPARATIONER / MÄÄRÄAIKATARKASTUKET JA KORJAUKSET / REGELMESSIG ETTERSØYN OG REPARASJONHISTORIKK / REGELBUNDEN UNDERSÖKNING OCH TIDIGARE REPARATIONER / PERIODIČNI I CASOVNI PREGLED POPRAVIL / PERIODIK BAKIM VE ONARIM SİCİLİ / PRAVIDELNÁ KONTROLA A HISTORIE OPRÁV / PRAVIDELNÁ KONTROLA A SÚPIS OPRÁV**

Date	Motif (examen périodique ou réparation) / Commentaires	Nom et signature de la personne compétente	Date du prochain examen périodique prévu
Date	Reason (periodic examination or repair) / Comments	Name and signature of the competent person	Date of the next expected periodic examination
Datum	Grund (periodische Prüfung oder Reparatur) / Anmerkung	Name und unterschrift der sachkundigen	Termin der nächsten geplanten regelmäbigen Inspektion
Fecha			Fecha del próximo examen periódico previsto
Data	Motivo (examen periódico o reparación) / Comentarios	Nombre y firma de la persona competente	Data del prossimo controllo periodico previsto
Datum	Motivo (controllo periodico o riparazione) / Commentii	Nome e firma della persona competente	Data del proximo controllo periodico previsto
Data	Reden (periodieke inspectie of reparatie) / Commentaren	Naam en handtekening van de deskundige	Datum volgende geplande periodieke inspectie
Data	Powód (przeгляд okresowy lub naprawa) / Komentarze	Nazwisko i podpis osoby kompetentnej	Data następnego przewidzianego przeglądu
Data	Motivo (verificação periódica ou reparação) / Comentários	Nome e assinatura da pessoa competente	Data da próxima verificação periódica prevista
Päiväys	Begrundelse (periodisk undersøgelse eller reparation) / Kommentarer	Navn og underskrift for den kompetente person	Dato for næste planlagte periodiske undersøgelse
Dato	Syy (määräaika tarust tai korjaus) / Kommentit	Nimi ja allekirjoitus pätevän henkilön	Suunitellun seuraavan määräaika tarkastuksen päivämäärä
Datum	Årsaken (periodisk undersøkelse eller reparasjon) / Kommentarer	Navn og underskrift av kompetent person	Oppsat dato for neste kontroll
Tarih	Skål (regelbunden undersökning eller reparation) / Kommentarer	Ime in podpis pristojne osebe	Datum för nästa planerade undersökning
Datum		Yetkili kişinin isim ve imzasi	Datum naslednjega predvidenega rednega pregleda
Datum	Razlog (redni pregled ali popravilo) / Pripombe	Jméno a podpis povolané osoby	Datum příští očekávané periodické zkoušky
Dátum	Gerekké (periodyik bakim veya onarım) / Yorumlar	Meno a podpis kompetentnej osoby	Datum nasledujúcej očakávanej periodickej skúšky
Dátum	Důvod (pravidelná kontrola nebo oprava) / Poznámky		
	Důvod (pravidelná kontrola alebo oprava) / Poznámky		

**KRATOS SAFETY**

**689 CHEMIN DU BUCLAY  
38540 HEYRIEUX - (FRANCE)**

**Tel: +33 (0)4 72 48 78 27  
Fax: +33 (0)4 72 48 58 32  
info@kratossafety.com  
www.kratossafety.com**

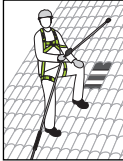
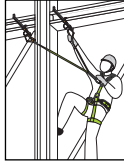
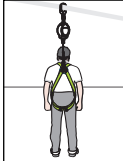

Exemples de système d'arrêt des chutes / Examples of fall arrest system / Beispiele für Auffangsysteme / Ejemplos de sistemas de detención de caídas / Esempi di sistemi anticaduta / Voorbeelden van valbeveiligingssystemen / Przykłady systemów przed upadkiem / Exemplos de sistemas de prevenção de quedas / Eksempler på faldsikringsystemer / Esimerkkejä putoamisen pysäyttävät järjestelmät / Eksempler på fallsikring systemer / Exempel på system fallskydd / Düşmeyi durdurma sistemi örnekleri / Primeri sistema za zaustavljanje padcev / Příklady zabezpečení proti pádu / Příklady systému na zachytávání pádu

EN795			
+			
EN362			
+			
EN353/1	EN353/2	EN355	EN360
			
+	+	+	+
EN361	EN361	EN361	EN361

Exemple de système de maintien et retenue au travail / Example of work restraint and work positioning system / Beispiel für Rückhaltesystem und Arbeitsplatzpositionierung / Ejemplo de sistema de retención y posicionamiento en el trabajo / Esempio di sistema di ritenuta e di posizionamento sul lavoro / Voorbeeld van bevestigingssysteem en werkpositionering / Przykładem systemu mocowania i pozycjonowania pracy / Exemplo de sistema de retenção e posicionamento de trabalho / Eksempel på tilbageholdenhed og arbejde positionering / Esimerkki turvajärjestelmän ja työn paikannus / Eksempel på sikringsutstyr og arbeidsposisjonering / Exempel på fasthållningsanordning och arbetspositionering / Emniyet sistemi ve çalışma konumlandırma örneği / Primer sistema za zadrževanje potnikov in delovnega položaja / Příklady vymezení a pracovního polohování / Příklady systému na udrživanie pracovnej polohy

EN795	
+	
EN362	
+	
EN358	
+	
EN354 / EN358	



En plus de l'évaluation des risques, vous devez prévoir un plan de sauvetage avant tout travail en hauteur afin de répondre à une situation d'urgence.  
**As part of your risk assessment, you must have a rescue plan before working at height to deal with any emergency that may arise.**  
 Im Rahmen Ihrer Risikobewertung Müssen sie einen Rettungsplan erarbeiten haben, bevor Sie Arbeiten jegliche Arbeiten in großer Höhe zulassen, damit Sie für den Notfall gerüstet sind.  
**Como parte de su evaluación de riesgos, debe haber implementado un plan de rescate antes de iniciar trabajos en altura para confrontar cualquier emergencia que pueda surgir.**  
 Come parte di una valutazione dei rischi si deve disporre di un piano di salvataggio prima di lavorare in quota in modo da poter affrontare qualsiasi emergenza che si dovesse eventualmente presentare.  
**Als onderdeel van uw risicobeoordeling moet er een noodplan worden opgemaakt voordat het werken op hoogte aanvangt zodat adequaat op eventuele noodgevallen gereageerd kan worden.**  
 Oprócz oceny ryzyka trzeba będzie planu ratunkowego przed pracować na wysokości do spełnienia w nagłych wypadkach.  
**Além da avaliação de risco que você vai precisar de um plano de resgate antes de qualquer trabalho em altura para atender uma emergência.**  
 I tillegg til risikovurderingen du får brug for en redningsplan, for alt arbejde i højden for at opfylde en nødsituation.  
**Lisäksi riskinarviointi tarvitset pelastussuunnitelma ennen työn korkeus tavatahätätilanteissa.**  
 I tillegg til risikovurderingen må du ha en redningsplan for arbeid i høyden for å møte en krisituasjon.  
**Utöver den riskbedömning behöver du en räddningsplan innan något arbete på hög höjd för att möta en nödsituation.**  
 Riskleri değerlendirmeye ek olarak, acil bir durumda cevap verebilmek amacıyla, her türlü yüksekte çalışmadan önce bir kurtarma planı öngörmelisiniz.  
**V okviru ocenjevanja tveganja morate pred vsakim delom na višini predvideti načrt reševanja kot odziv na izredne razmere.**  
 Před zahájením práce ve výškách a nad volnou hladinou musí být vypracován záchranný plán, který bude odpovídat všem situacím, které mohou nastat.  
**Pred akoukoľvek prácou vo výškach je potrebné okrem zhodnotenia rizik pripraviť aj záchranný plán pre prípad núdzovej situácie.**

EN341 // EN567 // EN1496 // EN1498 // EN1865 // EN12272 // EN12841

**DÉCLARATION DE CONFORMITÉ (UE):**

La déclaration de conformité (UE) peut être téléchargée librement sur notre site Internet : [www.kratossafety.com](http://www.kratossafety.com), ou sur notre application K-S.One (sous réserve que le produit soit muni d'un QR code).

**DECLARATION OF CONFORMITY (EU):**

You are free to download the declaration of conformity (EU) on our website [www.kratossafety.com](http://www.kratossafety.com), or on our K-S.One application (provided the product has a QR code).

**KONFORMITÄTSEKTLÄRUNG (EU):**

Die Konformitätserklärung (EU) kann auf unserer Website [www.kratossafety.com](http://www.kratossafety.com) oder über unsere Anwendung K-S.One frei heruntergeladen werden (sofern das Produkt über einen QR-Code verfügt).

**DECLARACIÓN DE CONFORMIDAD (UE):**

La Declaración de Conformidad (UE) se puede descargar libremente en nuestro sitio de internet: [www.kratossafety.com](http://www.kratossafety.com) o con nuestra aplicación K-S.One (siempre que el producto disponga de un código QR).

**DICHIAZIONE DI CONFORMITÀ (UE):**

La dichiarazione di conformità (UE) può essere scaricata gratuitamente sul sito Internet: [www.kratossafety.com](http://www.kratossafety.com) o tramite l'applicazione K-S.One (se il prodotto ha un codice QR).

**CONFORMITEITSVERKLARING (EU):**

De conformiteitsverklaring (EU) kan gratis gedownload worden op onze website: [www.kratossafety.com](http://www.kratossafety.com) of via onze app K-S.One (op voorwaarde dat het product voorzien is van een QR-code).

**DEKLARACJA ZGODNOŚCI (UE):**

Deklaracja zgodności (UE) można pobrać bezpłatnie z naszej strony internetowej: [www.kratossafety.com](http://www.kratossafety.com) lub aplikacji K-S.One (pod warunkiem, że produkt posiada kod QR).

**DECLARAÇÃO DE CONFORMIDADE (UE):**

A declaração de conformidade (UE) pode ser transferida gratuitamente no nosso site: [www.kratossafety.com](http://www.kratossafety.com), ou na nossa aplicação KS.One (desde que o produto tenha um código QR).

**EU-OVERENSSTEMMELSESERKLÆRING:**

EU-overensstemmelseserklæringen kan frit downloades fra vores internetsite: [www.kratossafety.com](http://www.kratossafety.com), eller på vores program K-S.One (under forbehold af at produktet er forsynet med en QR-kode).

**(EU)-VVAATIMUSTENMUKAISUUSVAKUUTUS:**

(EU)-vaatimustenmukaisuusvakuutus voidaan ladata vapaasti Internet-sivustostamme [www.kratossafety.com](http://www.kratossafety.com) tai K-S.One-apistamme (sikäli kuin tuotteessa on QR-koodi).

**KONFORMITETSERKLÆRING (EU):**

Konformitetserklæringen (EU) kan frit lastes ned på vårt nettsted [www.kratossafety.com](http://www.kratossafety.com), eller på vår app K-S.One (med forbehold om at produktet er utstyrt med en QR-kode).

**FÖRSÄKRAN OM ÖVERENSSTÄMMELSE (EU):**

Försäkran om överensstämmelse (EU) kan laddas ned fritt på vår webbplats: [www.kratossafety.com](http://www.kratossafety.com), eller på vår applikation K-S.One (under förutsättning att produkten har en QR-kod).

**IZJAVA O SKLADNOSTI (EU):**

Izjava o skladnosti (EU) lahko brezplačno prenesete z naše spletne strani: [www.kratossafety.com](http://www.kratossafety.com), ali v naši aplikaciji K-S.One (pod pogojem da izdelek ima QR kodo).

**(AB) UYGUNLUK BEYANI:**

(AB) uygunluk beyanını [www.kratossafety.com](http://www.kratossafety.com) İnternet sitemizden veya K-S.One uygulamamızdan ücretsiz olarak (ürünün bir QR kodu olması şartıyla) indirebilirsiniz.

**PROHLÁŠENÍ O SHODĚ (EU):**

Prohlášení o shodě (EU) lze bezplatně stáhnout na našich internetových stránkách [www.kratossafety.com](http://www.kratossafety.com) nebo v naší aplikaci K-S.One (je-li produkt označen QR kódem).

**VYHLÁSENIE O ZHODE (EU):**

Vyhlasenie o zhode (EU) si môžete ľahko stiahnuť z našej internetovej stránky: [www.kratossafety.com](http://www.kratossafety.com) alebo z našej aplikácie K-S.One (výrobok musí obsahovať QR kód).

**IZJAVA O SUKLADNOSTI (EU):**

Izjava o skladnosti (EU) može se besplatno preuzeti s naše internetske stranice: [www.kratossafety.com](http://www.kratossafety.com), ili na našoj aplikaciji K-S.One (pod uvjetom da proizvod ima QR kod).

**DEKLARACIJA O USAGLAŠENOSTI (EU):**

Deklaraciju o usaglašenosti (EU) možete besplatno preuzeti na našem sajtu: [www.kratossafety.com](http://www.kratossafety.com) ili putem naše aplikacije K-S.One (pod uslovom da proizvod poseduje QR kod).

**ДЕКЛАРАЦИЯ ЗА СЪОТВЕТСТВИЕ (EC):**

Декларацията за съответствие (EC) може свободно да се изтегли от нашия интернет сайт: [www.kratossafety.com](http://www.kratossafety.com) или от нашето приложение K-S.One (при условие че продуктът е снабден с QR код).

**MEGFELELŐSÉGI NYILATKOZAT (EU):**

A megfélelőségi nyilatkozat (EU) ingyenesen letölthető honlapunkról: [www.kratossafety.com](http://www.kratossafety.com), vagy K-S.One alkalmazásunk segítségével (amennyiben a termék QR-kóddal van ellátva).

Organisme notifié ayant effectué l'examen UE de type.  
 Notified body having performed the EU type inspection.  
 Zugelassene Stelle, die Standard-EU-Prüfungen durchgeführt hat.  
 Organismo notificado que ha efectuado el examen UE de tipo.  
 Organismo notificato che ha effettuato l'esame UE del tipo.  
 Erkende instantie die de EU-typegoedkeuring heeft verricht.  
 Instytucja przeprowadziła badanie zgodności z normą UE.  
 Organismo homologado que efectuou o exame UE de tipo.  
 Adviseret organisme, der har udført EU typeeftersyn  
 Ilmoitettu elin, joka suorittanut EU-tyyppitarkastuksen.  
 Delgiven myndighet som utfört kontrollen av EU-typ.  
 Godkjenningsorgan for EU-godkjenning.  
 Örnek AB inceleme sinî gerçekteşiren onaylı kuruluş.  
 Priglašeni organ, ki je izvršil tipski EU-pregled.  
 Hlášení osoby provádějící revizi typu EU.  
 Notifikovaný orgán zodpovedný za vykonanie typovej skúšky EU.  
 Нотифициран орган, който е извършил оценяването на тип EU.  
 Az EU-típusvizsgálatot elvégző bejelentett szervezet.

**Satra Technology Europe Ltd, N° 2777,  
 Bracetown Business Park, Clonee,  
 Dublin, D15YN2P, Ireland**

Organisme notifié effectuant le contrôle de la production.  
 Notified body inspecting production.  
 Benannte Prüfstelle, welche die Produktion kontrolliert.  
 Organismo notificado que realiza el control de la producción.  
 Organismo notificato che effettua il controllo della produzione.  
 Keuringsinstantie die de productiecontrole uitvoert.  
 Jednostka upowazniona do przeprowadzenia kontroli produkcji.  
 Organismo notificado responsável pelo controle da produção.  
 Adviseret organisme, der udfører produktionskontrol  
 Ilmoitettu elin, joka suorittaa tuotannon valvonnan.  
 Delgiven myndighet som utfört produktkontrollen  
 Godkjenningsorgan for produksjonskontroll.  
 Üretim kontrolünü gerçekleştiren onaylı kuruluş.  
 Priglašeni organ, ki izvaja nadzor proizvodnje.  
 Hlášení osoby kontrolující výrobu.  
 Notifikovaný orgán vykonávající kontrolu výroby.  
 Нотифициран орган, който извършва контрола на производството.  
 A termelés ellenőrzését elvégző bejelentett szervezet.

**SGS Fimko Oy, Helsinki, Finland, N°0598**  
 SGS Fimko Oy, P.O Box 30 (Särkiniementie 3),  
 00211 HELSINKI, Finland

Toute utilisation autre que celles décrites dans cette notice est à exclure / L'utilisateur est invité à conserver cette notice pour la durée de vie de produit.

Any use other than those described in this leaflet are to be excluded / We recommend that users retain this user manual throughout the product's service life.

Alle anderen Verwendungen, die nicht hier beschrieben sind, sind auszuschließen / Dem Benutzer wird empfohlen, diese Betriebsanleitung während der gesamten Lebensdauer des Produkts aufzubewahren.

Queda excluida cualquier otra utilización distinta a las descritas en este manual de instrucciones / Se recomienda que el usuario conserve este manual de instrucciones durante la vida útil del producto.

È escluso qualunque uso diverso da quelli descritti nella presente istruzione / Si invita l'utilizzatore a conservare il presente manuale d'uso per tutta la durata di vita del prodotto.

Alleen geschikt voor het in deze handleiding omschreven gebruik / De gebruiker wordt gevraagd deze handleiding gedurende de hele levensduur van het product te bewaren.

Wszelkie zastosowania niezgodne z niniejszą instrukcją są niedozwolone / Zalecamy, aby użytkownik zachował instrukcję obsługi przez cały okres użytkowania produktu.

Quaisquer utilizações para além daquelas descritas nestas instruções deverão ser excluídas / O utilizador deve guardar este manual de utilizador durante toda a vida útil do produto.

All annen bruk end den, der er beskrevet i denne veiledning, bør utelukkes / Brugeren oppfordres til å oppbevare denne bruksanvisningen i hele produktets levetid.

Kaikki muu kuin tässä ohjeessa kuvattu käyttö on kielletty / Käyttäjää kehoitetaan säilyttämään tämä käyttöohje koko tuotteen käyttöajan ajan.

All annan användning än den som beskrivs i denna manual är otillåten / Vi anbefater brukeren å oppbevare denne bruksanvisningen gjennom hele produktets levetid.

All annen bruk enn den som er beskrevet i disse retningslinjene er forbudt / Anvåndaren bør bevare denna bruksanvisning under hela produktens livslängd.

Bu yarıarda bələrlənlərini hər icinde bər fırtılı kullananın bərıc tutulacaqtır / Uparabınku svetujemo, da obdržite navodila uporabniškega dokumenta za življenjsko dobo izdelka.

Kakršna koli uporaba, ki ni opisana v teh navodilih, ni dovoljena / Kullancinn kullannun ömri için kullancı talimat belgesini tutması önerilir.

Jakékoliv jiný způsob použití než je popsáno v tomto návodu je vyloučen / Doporučujeme užívateľ, aby si návod uschoval po celú dobu životnosti výrobku.

Poměcka sa nesmie používať na žiadne iné účely ako na tie, ktoré sú uvedené v tomto návode / Používatel je povinný uschovat si tento návod po celou životnost výrobku.

Всяка употреба, различна от описаната в тази инструкция, е забранена / Потребителът се приканва да запази тази инструкция за експлоатация за срока на използване на продукта.

A felhasználói kézikönyvben leírtaktól eltérő bármilyen más használat kerülendő / A felhasználónak a termék élettartama alatt meg kell őriznie a jelen használati utasítást.

